

Fabricant de menuiseries
ALU & PVC sur mesure

A.M.B

La Griffe du fabricant

Brochure Professionnelle
Édition septembre 2018

2018, une mise à jour s'imposait !

En cette année 2018, nous rééditons cette brochure dont le contenu déjà complet contient quelques modifications. Celle-ci s'étoffera d'ici quelques mois de nouveautés qui nous l'espérons, ne vous laisseront pas indifférent. En attendant, nous vous souhaitons une bonne lecture.

Créée en 1994, la société AMB vous accompagne dans vos projets sur mesure depuis près de 25 ans.

Notre satisfaction : votre confiance en nos produits et votre fidélité.

Stéphane Bidet, P.D.G. de AMB



Tout sur le PVC	3
Tout sur l'aluminium	22
Vérandas	44
Garde-corps	46
Cloisons mobiles	48
Portails	50
Volets battants PVC et ALU ...	52
Volets roulants	56
Motorisations, domotique	58
Vitrages	60
Petits bois	62
Options et décorations	63
Produits de négoce	64
Performances thermiques PVC et ALU	66



NOS GAMMES **PVC**

- 4 Gammes d'ouvrants
- 6 Les dormants, solutions de pose
- 7 Coloris & finitions
- 8 Réalisations fenêtres
- 10 Portes-fenêtres
- 13 Les portes d'entrée
- 16 Panneaux décoratifs
- 18 Coulissants et translation à frappe
- 19 Portes repliables
- 20 Réalisations spécifiques
- 52 Volets battants PVC

Titanium Design

Coefficient Uw Titanium : 1,2 W/m².K* Sw = 0,34*

*Performance sur fenêtre 1 vantail L x H : 1,25 x 1,48 m
coloris clair et vitrage 4/16/4 fe ONE (option) et swisspacer V (option)

- 1 Joint de vitrage en retrait pré-monté sur profilé.
- 2 Drainage pour l'évacuation de l'eau vers l'extérieur.
- 3 Rejet d'eau mouluré avec embouts de finition.
- 4 Double vitrage standard 4/16/4 Fe + gaz argon + intercalaire warm-edge TGI (Ug de 1,1 W/m².K).
- 5 Parcloses moulurées.
- 6 Multiples parois pour fixation des fiches ou paumelles.
- 7 Renfort acier galvanisé ép. 2 mm selon directive CSTB.
- 8 Pièce d'appui monobloc.
- 9 Rainure pour l'adaptation des fixations de pose.
- 10 Poignée Secustik®.

Éligible à la RT 2012

Caractéristiques certifiées :

A*3 E*7B V*A2

A : air E : eau V : vent

Conception et design traditionnel.

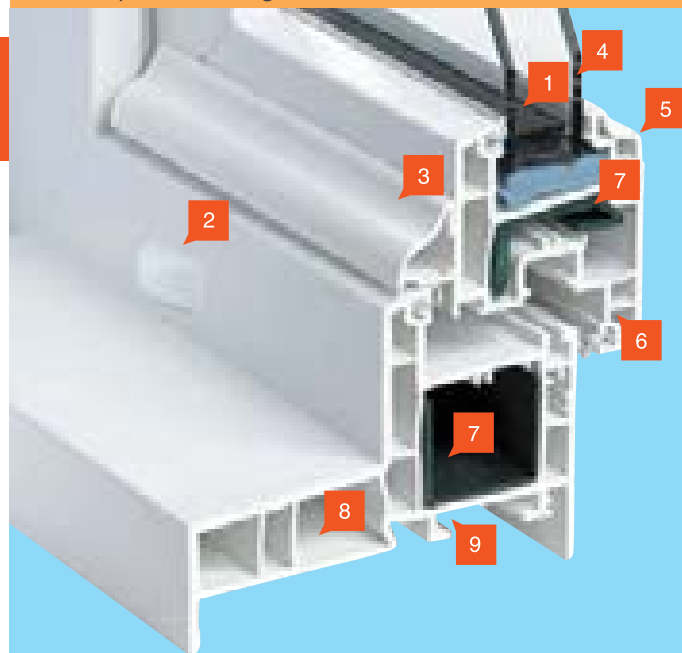

Épaisseur ouvrant :
60 mm.



Fiche symétrique
13 x 60 à vis cachées.



Verrou ergonomique sur
vantail secondaire (option).

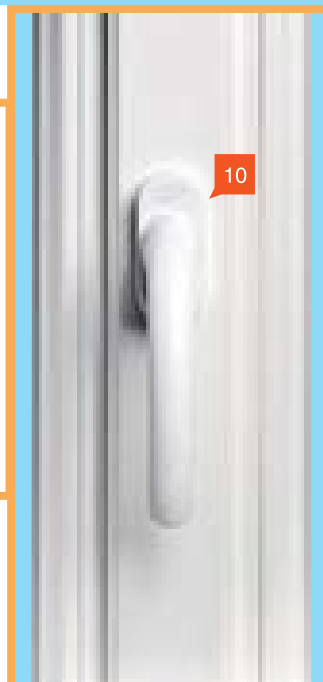
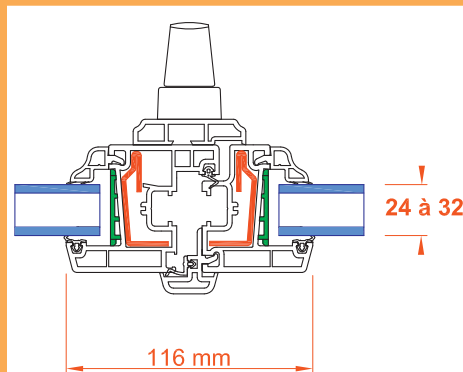

10

Pour INFO :

Concernant la RT 2012, les fenêtres et portes-fenêtres doivent remplir les performances suivantes :
Uw ≤ 1,3 et Sw ≥ 0,30 **OU** Uw ≤ 1,7 et Sw ≥ 0,36.

Le système SECUSTIK® autobloquant s'enclenche lorsque la poignée est actionnée. Il se produit un cliquetis de précision audible dans différentes positions de la poignée et empêche toute manipulation de l'extérieur sur la crémone de la fenêtre (couplé à une gâche anti-effraction sur toutes les fenêtres et portes-fenêtres 2 vantaux).

En option en périphérie :

Système retardataire d'effraction.
Ce procédé empêche l'écartement de la gâche et du rouleau par un pied de biche, par exemple.

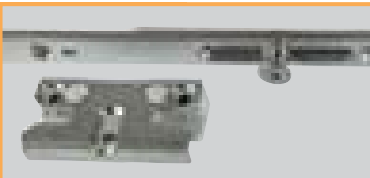

En option :

La manœuvre oscillo-battante avec renvoi d'angle, pour l'aération de votre habitation.



Aralya Design

Performances thermiques exceptionnelles* :

- $U_w = 0,85 \text{ W/m}^2.K$ avec triple vitrage 4/16/4/16/4
si $U_g = 0,6 \text{ W/m}^2.K + \text{swisspacer}$
- $U_w = 1,20 \text{ W/m}^2.K$ avec double vitrage 4/20/4
si $U_g = 1,0 \text{ W/m}^2.K + \text{swisspacer}$
- $U_w = 1,30 \text{ W/m}^2.K$ avec double vitrage 4/20/4
si $U_g = 1,1 \text{ W/m}^2.K + \text{argon} + \text{Warm edge} + \text{TGI}$

Opter pour notre gamme **ARALYA Design**, c'est choisir des fenêtres adaptées aux Bâtiments BBC ; elles trouveront aussi leur place en réhabilitation, plus précisément sur les façades nord et est.

- Profilés d'ouvrants de fenêtres arrondis à **5 chambres** et multiples parois.
- Epaisseur d'ouvrant de fenêtres de 77 mm, pour une prise de volume jusqu'à **50 mm** d'épaisseur avec parclose droite (double ou triple vitrage).
- Coefficient d'isolation thermique des fenêtres jusqu'à $U_w = 0,85 \text{ W/m}^2.K$ *

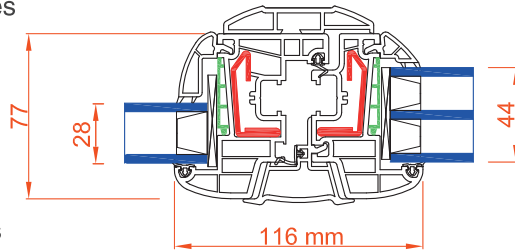

Un style qui allie esthétique et performance énergétique.



Unilya Design

Profil d'ouvrant droit pour des performances et dimensionnements identiques.

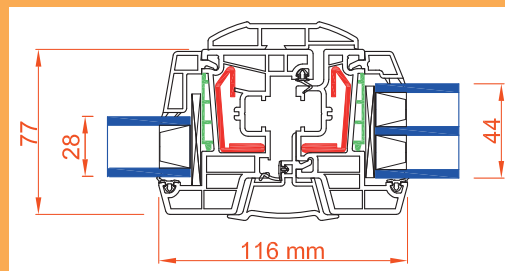

Neferia Design

NEFERIA Design est constituée d'un nouveau composant lui permettant d'accroître sa rigidité et sa stabilité dimensionnelle.

- Battement central de 104 mm.
- Masse visible d'ouvrant côté extérieur = 10 mm.
- Triple barrière de joints y compris au niveau du vitrage.
- $AEV = A*4 - E*9A - V*A3$
- Gamme sous avis technique validé par le CSTB.



- 1 Rau-fipro
- 2 Parement PVC
- 3 Joints d'étanchéité

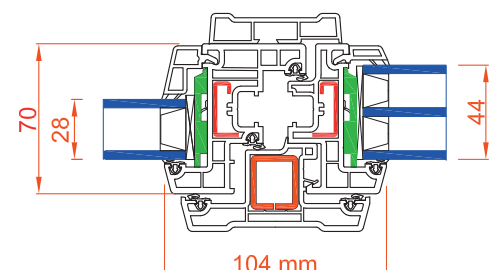
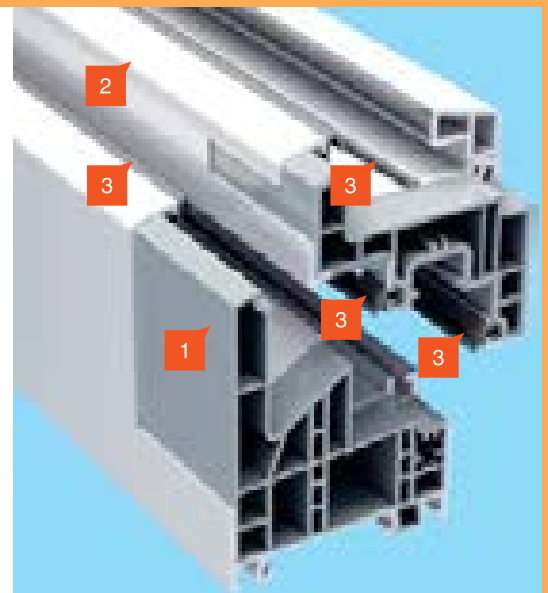

- $U_w = 1.1$ avec double vitrage** 4/20/4
si $U_g = 1.0 \text{ W/m}^2.K + \text{argon} + \text{Warm edge TGI spacer}$

**Calcul réalisé avec progiciel REHAU P7-24

Une large gamme de dormants adaptés à tous types de pose

CAS DE POSE EN NEUF

Cas de pose en feuillure avec éveillé intérieur.
Coupe horizontale.

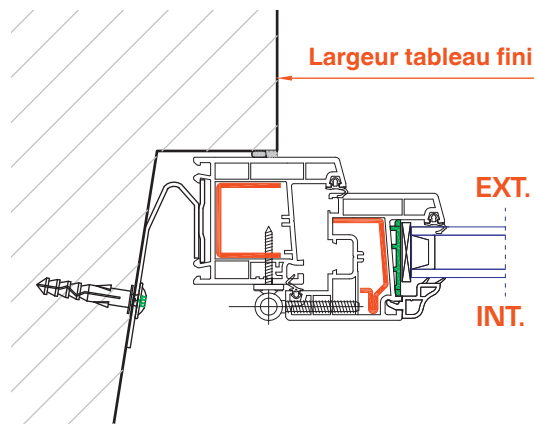

Dormant 60 sans aile intérieure (DT 6).

Cas de pose en doublage traditionnel de type « pavillon ». Coupe horizontale.

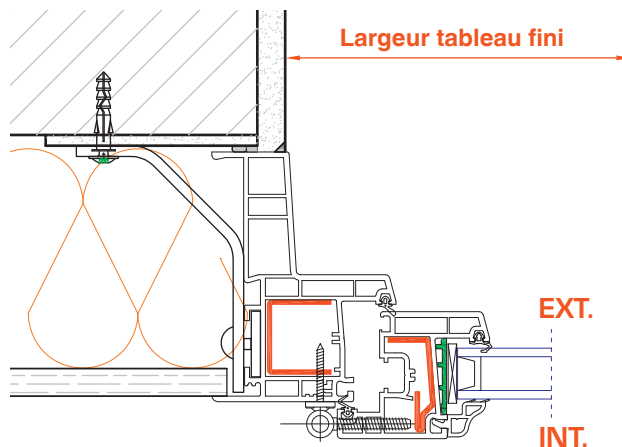

Dormant monobloc existe pour doublage de : 60, 90, 100, 120, 140, 160 et 180 mm.

CAS DE POSE EN RÉHABILITATION

Coupe horizontale.

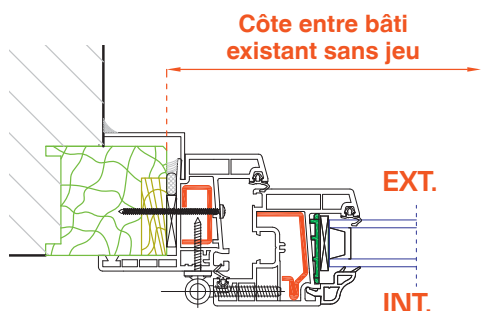

Conservation de l'appui existant.
Coupe verticale.

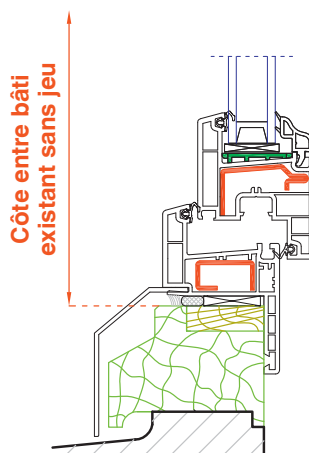

Sur appui neuf suppression de l'appui existant.
Coupe verticale.

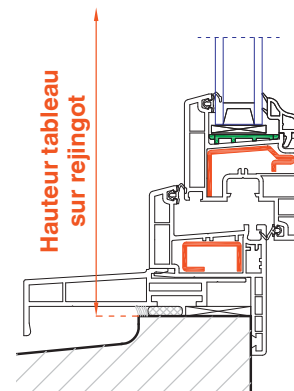

SOLUTIONS DE MOULURES DE FINITIONS

Sur dormant de rénovation avec aile de 30, 40 ou 60 mm.

Sur dormant de rénovation universel.

Sous aile

Sur aile

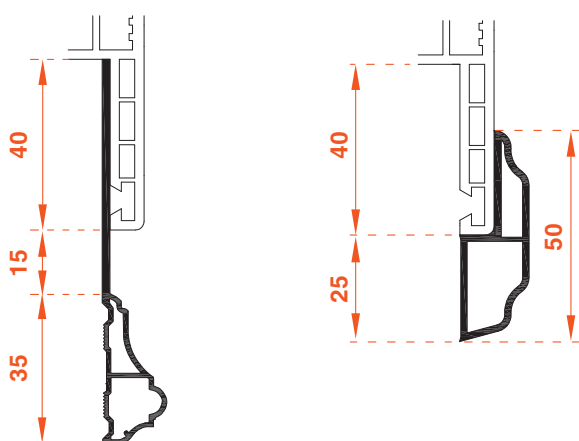

Profil cache rainure démontable uniquement sur aile de 40.

Moulure à clipper uniquement sur aile de 40.

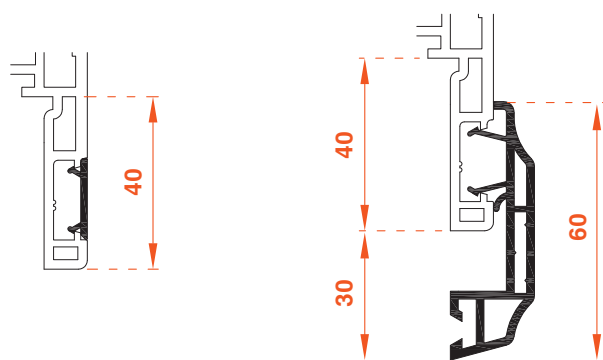

Coloris	Titanium blanc			Aralya			Unilya			Neferia		
	1 FE	2 F	1 FI	1 FE	2 F	1 FI	1 FE	2 F	1 FI	1 FE	2 F	1 FI
Blanc lisse standard		✓			✓			✓			✓	
Métallisés et brossés												
1558L-Noir volcan eq 8022 F4366010				✓	✓		✓	✓		✓	✓	
1641L-Anthracite eq 7016 Métal F4361012				✓	✓		✓	✓		✓	✓	
1639L-Gris cendré eq 9007Métal F4361016				✓	✓		✓	✓		✓	✓	
1646L-Argent eq 9006 F4361015				✓	✓		✓	✓		✓	✓	
Lisses et veinés												
1682L Gris anthracite lisse eq 7016 701605-808300	✓	✓		✓	✓		✓	✓		✓	✓	
012L Brun chocolat veiné eq 8017 887505-116700				✓	✓		✓	✓		✓	✓	
9734 Blanc veiné 1,915205-168		✓		✓	✓		✓	✓		✓	✓	
4444 Blanc crème veiné eq 9001 1.137905-168				✓	✓		✓	✓		✓	✓	
1156L Rouge carmin lisse eq 3011 308105-808300				✓	✓		✓	✓		✓	✓	
1155L Vert mousse lisse eq 6005 600505-808300				✓	✓		✓	✓		✓	✓	
1147L Gris basalte lisse eq 7012 701205-808300				✓	✓		✓	✓		✓	✓	
926L Gris quartz lisse eq 7039 703905-808300				✓	✓		✓	✓		✓	✓	
1059L Gris argent lisse eq 7001 715505-808300				✓	✓		✓	✓		✓	✓	
5855 Gris d'agate lisse eq 7038 F4367037				✓	✓		✓	✓		✓	✓	
7666 Gris clair veiné eq 7035 725105-116700				✓	✓		✓	✓		✓	✓	
Aspects bois												
9632 Acajou veiné 92065021-116700				✓	✓		✓	✓				
9368 Chêne foncé veiné 93149008-116700				✓	✓		✓	✓				
914L Soft cherry veiné 93214009-116700				✓	✓		✓	✓		✓	✓	
913 L Chêne irlandais veiné 93211005-116700	✓	✓	✓	✓	✓	✓	✓	✓	✓			
9910 Chêne clair veiné 93118076-116800				✓	✓	✓	✓	✓	✓	✓	✓	
1417L Blanc cérusé veiné 911179704-116701						✓			✓	✓	✓	
7512 Chêne doré veiné 92178001-116700	✓	✓	✓	✓	✓	✓	✓	✓	✓	✓	✓	
1208 L Winchester XA 90049240-114800				✓	✓	✓	✓	✓	✓			
Teintés masse												
TM 9018 Gris		✓			✓							
TM 1013 Sable		✓			✓							

Laquage des profilés :

- 170 teintes RAL sont disponibles.
- Les fenêtres et les portes peuvent être laquées face intérieure, ou extérieure ou sur les 2 faces.

Propriétés :

- Surface lisse, aspect satiné.
- Sous avis technique avec la qualité laque acryl II.

Pour information :

- Le chêne irlandais 2 faces possède un corps de base RAL 1011.
- Le chêne doré 2 faces possède un corps de base RAL 8001.



Fenêtre 1 vantail avec option OB.
Vitrage brouillé de type G 200.

Volet roulant monobloc,
coffre sous linteau
et petits bois 26 x 8.



Fenêtre 2 vantaux, pose en
rénovation avec volet roulant
monobloc contre linteau.



Pose en rénovation
avec couvre-joints
moulurés et volet
roulant monobloc.

Ensemble chêne
doré avec petits
bois 26 x 8.

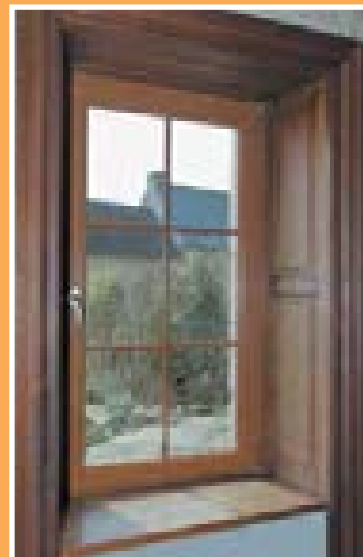

Vue intérieure.

Aralya Design

Fenêtre 2 vantaux blanc veiné.
Poignée aspect inox.



Ensemble **ARALYA Design** blanc veiné
et volets battants ALU à cadre assemblé
et lames en faux ajours.



NOUVEAUTÉ

A.M.B

Esthétique et finition
haut de gamme avec
la soudure discrète



Fenêtre **ARALYA**. Soudure discrète.
Coloris Winchester XA.



Soudure discrète : fenêtre **ARALYA**,
coloris chêne clair veiné.



Fenêtre 1 vantail avec
petits bois blancs 10 x 8.





Porte-fenêtre 3 vantaux avec panneau plate bande et petits bois blancs 26 x 8. Seuil ALU blanc double feuillure avec bavette ALU rapportée.



Porte-fenêtre grand jour avec option houssette de tirage.

À savoir : nos portes-fenêtres sont équipées d'un verrou à manœuvre unique pour verrouillage haut et bas du vantail secondaire (en option).



Porte-fenêtre 2 vantaux égaux avec petits bois 26 x 8 chêne doré.



Panneau à plate bande standard.

Aralya Design



ARALYA blanc veiné avec crémone :
battement central de 116 mm.

Gamme
ARALYA Design,
ton chêne doré,
petits bois
champagne 10 x 8.



ARALYA Design
blanc veiné
avec serrure :
battement central
de 160 mm.



Portes-fenêtres : soubassements, un large choix de panneaux



Panneau plate bande standard.



Panneau PVC avec moulures rapportées.



Panneaux isolés avec rainures. Coloris présenté : blanc.



Gris anthracite. Différents coloris disponibles (p. 7)



Panneaux isolés lisses ou structurés. Coloris présenté : sable.

Gamme **TITANIUM**, porte-fenêtre avec serrure, tiercée, petits bois blancs 10 x 8, panneau à plate-bande avec congé.

Gamme **TITANIUM**, petits bois champagne 10 x 8. Panneau à plate-bande.

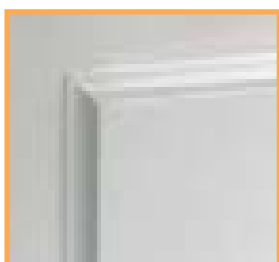

Option : plate bande avec congés.

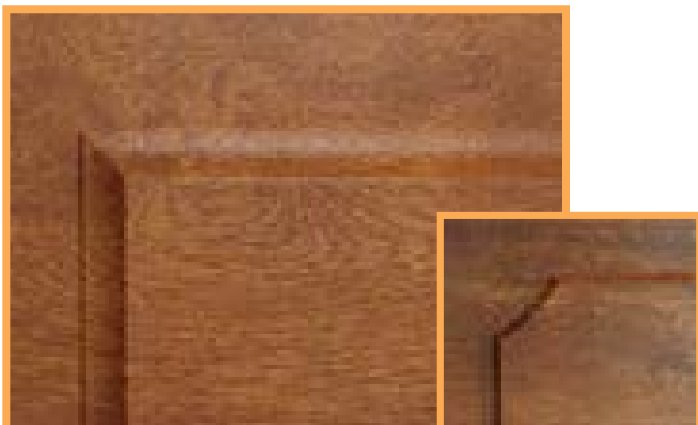

Option : panneau à plate-bande avec congé, également disponible avec coins mouchoirs. Coloris présenté : ton chêne doré.



Nos portes d'entrée

Nos portes d'entrée sont équipées de serrures automatiques à 5 points de fermeture (possibilité d'en ajouter).
Pour les remplissages, les possibilités sont multiples : menaux verticaux, horizontaux, en tous sens. Remplissages vitrés ou avec panneaux.

Paumelle en applique **HAHN**, réglable en hauteur, largeur et compression.

Renforts en acier galvanisé insérés dans les profils d'ouvrant.

Pièce de renfort d'angle en PVC soudée.



Epaisseur de l'ouvrant = 60 mm.



Serrure automatique, béquillage de marque Hoppe à montage rapide, cylindre spécial de sécurité sur demande.

Confort d'accessibilité

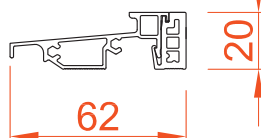

Seuil de 20 mm PMR
(Etanchéité moins performante que seuil ALU double)



Les accessoires peuvent se décliner en plusieurs coloris.

Rouleau de fermeture réglable.

Alternative : la paumelle **OTLAV** réglable en hauteur, largeur et compression.

Seuil en aluminium double feuillure. Disponible en blanc ou gris. Possibilité de rapporter une bavette ALU extérieure.

Portes d'entrées, nos réalisations de modèles à la demande

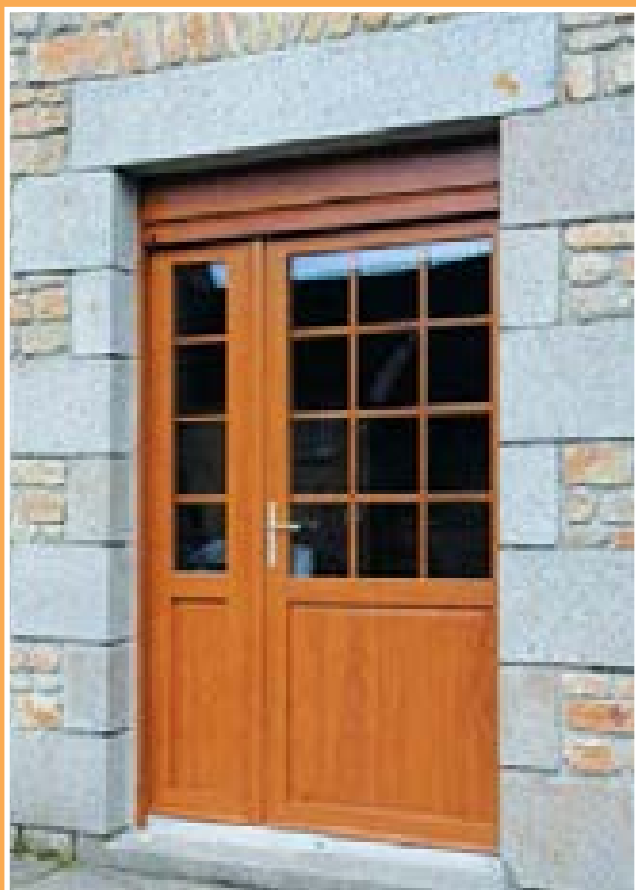

Porte tiercée, petits bois 26 x 8 et panneau à plate bande standard.



Tout en sobriété, cette porte d'entrée placée gris anthracite avec panneaux à plate-bande est assortie d'un vitrage avec petits bois ton argent.

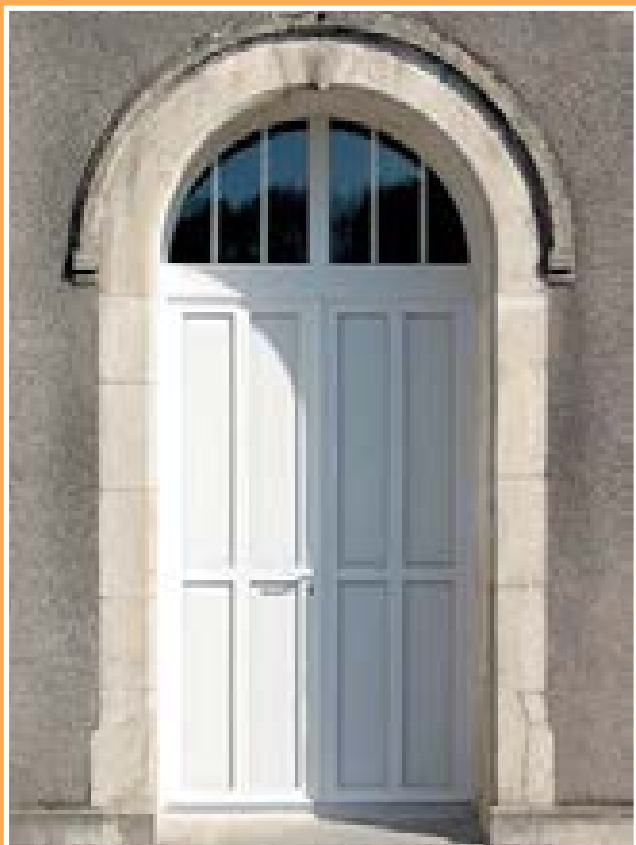

2 vantaux égaux et imposte fixe plein cintre pour cette porte avec panneaux à plate-bande.

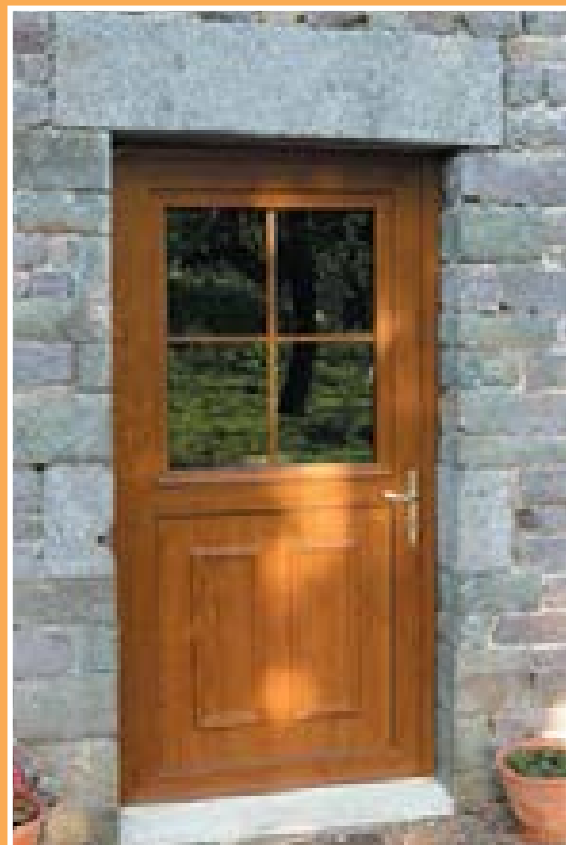

Pratique et traditionnel : l'ouvrant dans l'ouvrant.

Nos portes de service

Nos portes de service peuvent recevoir toutes sortes de remplissage et options tels que le ferrage renforcé.



Gris anthracite plaxé équivalent RAL 7016.

Verre aspect sablé (dépoli acide).



Porte vitrée et soubassement à panneau à plate-bande.



En accord avec nos menuiseries extérieures, cette porte de communication en ton chêne irlandais et panneau à plate-bande, est adaptée pour séparer votre habitation d'une zone non isolée.

Traverse soudée.



Panneau à frises verticales.



Panneau isolé.

Nos portes avec panneaux décoratifs PVC

Nos portes peuvent recevoir différentes options :

- Entrées de boîte aux lettres.
- Poignées, boutons et béquilles de différents styles.
- Heurtoirs.
- Bâtons de maréchal...

Retrouvez l'ensemble
des modèles portes
ALU & PVC
panneaux EURADIF

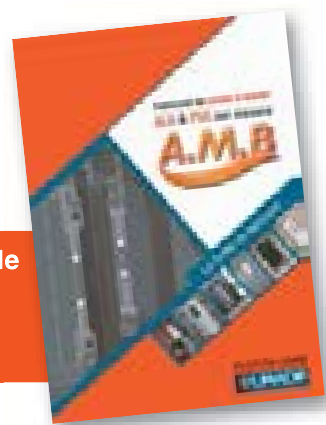

Narcisse 003
Float dépoli avec motif



Mathilda, delta clair
MY 80710/K

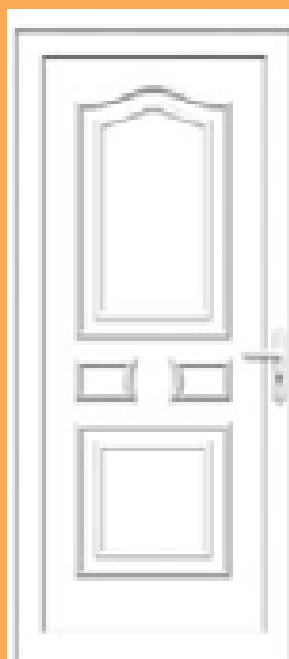

Sofia MY60500



Orchidée 020
Croisillons blancs



Panama 3 fusion V8



Rodez 3
Float dépoli



Zeus 1L Vitrail V0.6

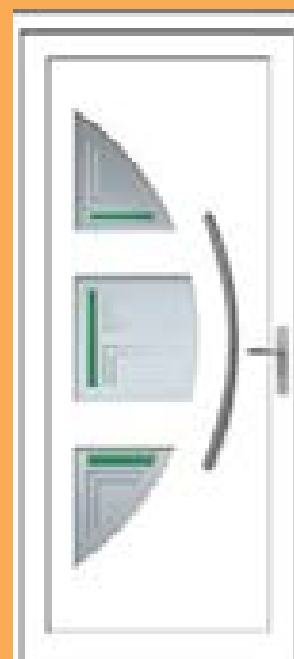

Narcis SO18430
D184B



Agde 1L, delta clair
Croisillons laiton



Biarritz 3, delta clair
Croisillons laiton

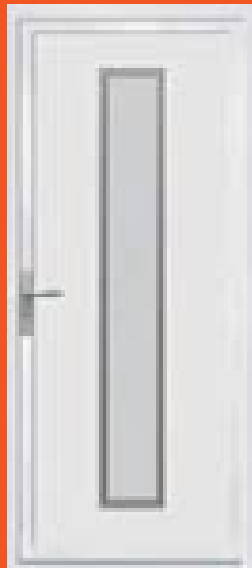

Chili 1 sablage uni
Entourage métallique



Filox SX57830
Float dépoli
+ inox affleurant



Camélia PP v030
Panneau ton chêne doré



Romarin 08014 AA VS Float
dépoli avec liserés clairs



Narcisse 08010
PP V053



Fuchsia 08180 VO66
Float dépoli avec motifs clairs

Nouveau coulissant PVC Visyum

Visyum allie design moderne et performance thermique. Il convient à tous les styles d'habitation avec un clair de vitrage optimisé grâce à la finesse de ses profilés.

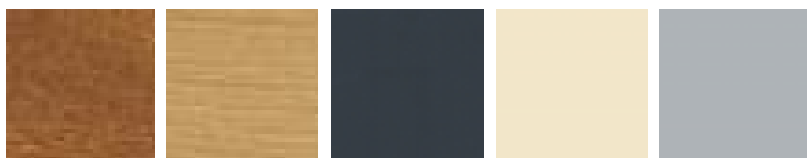

Chêne doré veiné
1 face extérieure
Réf. 9.2178.001

Chêne irlandais veiné
1 face extérieure
Réf. 9.3211.005

Gris anthracite
1 face extérieure
ou 2 faces
Réf. F436.6003

Teinté masse beige
eq RAL 1015

Teinté masse gris
eq RAL 7035

SOCRIS
Système d'ouverture par coulissement

$$U_w = 1,4 \text{ W/m}^2 \cdot \text{K}^*$$

$$S_w = 0,46 \text{ TL} = 0,54$$

en standard avec

DV 4 Fe/20/4 + argon + Warm edge TGI spacer
AEV : A * 3 E * 7B V * A3 (PF 2,5 x 2,25)

Caractéristiques Visyum :

- Finesse des profilés de 35 mm sur montants chicane (équipé de 2 types de joints).
- Boucliers thermiques sur montants et traverses dormants + joints brosse.
- Dormant de 75 mm à 5 chambres d'isolation.
- Crémone 3 points à crochets avec anti-fausse manœuvre.
- Dormant monobloc de 75 à 165 mm.



Seuil PMR*
20 mm sans encastrement,

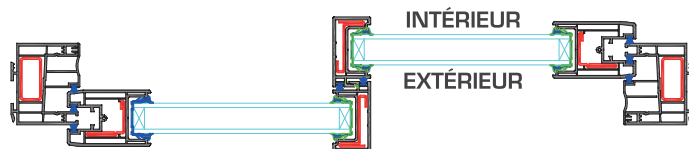

Nos profilés dormant et ouvrant sont renforcés de profils en acier galvanisé pour garantir une rigidité optimale conforme aux règles du CSTB.

*Pose sur site exposé, sans garantie d'étanchéité.

LE COULISSANT PVC À TRANSLATION À FRAPPE



Le simple fait de tourner la poignée incline le châssis en position sécuritaire. Le mécanisme de coulissage permet l'ouverture parallèle au fixe. Nous consulter.



Ouverture par coulissage.

Performance élevée au classement AEV.

Nos portes repliables

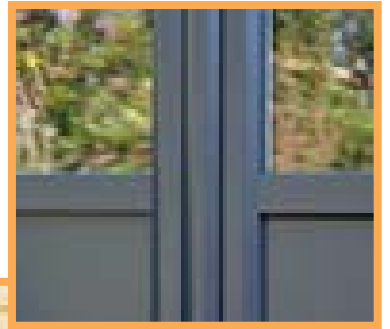

PVC plaxé gris anthracite.



PVC blanc, gamme titanium, panneaux à plate-bande.

Exemple de ferrage coloris noir sur ton sable



Déverrouillage par poignée ¼ tour escamotable (uniquement en ouverture intérieure).

Réalisations spécifiques PVC



Châssis fixe plein cintre, petits bois intégrés. Vue intérieure.



Basculant PVC, vue intérieure.



Châssis à frappe, petits bois intégrés vue extérieure « coins mouchoirs » (PVC appliqué sur le vitrage à la forme souhaitée).

ÉTUDE ET RÉALISATION D'OUVRAGES SUR MESURE...



Porte de box, vue extérieure.



Réalisations spécifiques PVC



Porte 1 vantail Titanium gris anthracite avec fixe latéral.
Grille décorative sur mesure, ouvrant dans l'ouvrant.
Double vitrage delta mat.



Ouvrant dans l'ouvrant :
esthétique, entretien aisé.

Moulure rapportée
sur panneau

Porte 2 vantaux avec grilles décoratives.

À savoir :
possibilité d'équiper
vos portes d'entrée
de volets Picard.



Porte fermière.

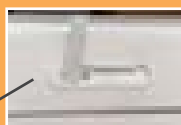

Désolidarisation
des 2 parties par
poignée ¼ de tour.

Soubassements
avec panneaux
à plate-bande.

Porte tiercée
plein cintre.



NOS GAMMES ALU

- 23 Gammes des profils apparents et cachés
- 26 Palettes de couleurs
- 27 Réalisations, gamme exclusive AMB
- 28 Portes-fenêtres
- 30 Portes d'entrée
- 32 Panneaux décoratifs
- 34 Portes d'entrée AMY 77
- 35 Portes grand trafic
- 36 Portes de service
- 37 Réalisations spécifiques
- 38 Coulissants Soleal
- 40 Coulissants Lumeal
- 42 Coulissants à galandage Soleal
- 44 Vérandas
- 46 Garde-corps
- 48 Cloisons mobiles
- 50 Portails
- 53 Volets battants ALU
- 54 Volets coulissants
- 55 Pergolas

Nos gammes de profils Aluminium Soleal

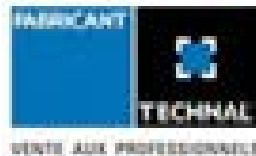

CSTB
Profils RPT
Cette norme, atteste du niveau de qualité
et de résistance mécanique des profils
à rupture de pont thermique.

Gamme **APPARENTE** style **classique**

Ligne galbée adaptée pour le neuf et la rénovation

- 1 Nouveau vitrage « one » 4/16/4 Fe ONE + gaz argon + warm edge $U_g = 1,0 \text{ W/m}^2.\text{K}$.
- 2 Profil à rupture de pont thermique.
- 3 Joint d'étanchéité périphérique dormant avec injection de Butyl dans les pièces d'angles.
- 4 Joint d'étanchéité.
- 5 Rainure pour couvre-joint.
- 6 Etanchéité entre bavettes, tapées et dormant.

Les + SOLEAL :

- Triple barrières de joint.
- Système RPT et finesse des masses vues.

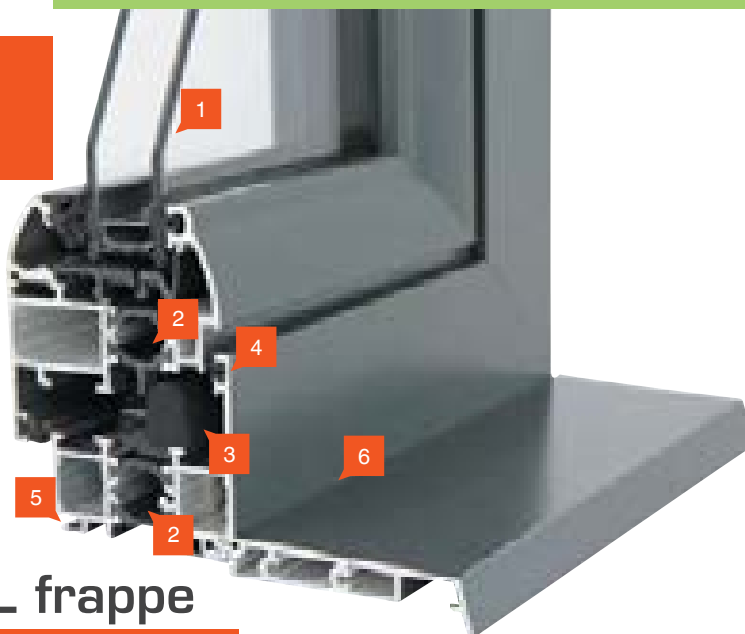

Pour toute la gamme SOLEAL frappe

Exemple de performance thermique pour :
PF 1 vantail selon dimensions conventionnelles

$$U_w = 1,4 \text{ W/m}^2.\text{K}$$

$Sw = 0,39$ avec double vitrage ONE et Swisspacer V (option)

$U_w = 1,2 \text{ W/m}^2.\text{K}$ $Sw = 0,41$ avec triple vitrage 4/15/4/15/4 TGI épaisseur 42 mm

style **contemporain**

Ligne droite, sobre et design

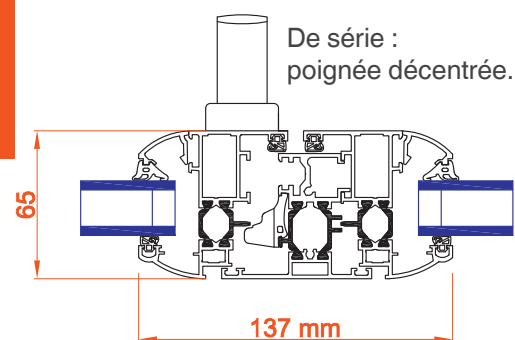

À SAVOIR : les paumelles et poignées de nos fenêtres et portes-fenêtres sont toujours dans la couleur de la menuiserie

Épaisseur des vitrages admissibles sur gammes ouvrants apparents : 24 à 42 mm.

Préconisation AMB : 24 à 26 mm, pour une esthétique et une performance thermique optimale.



Paumelle 2 lames réglables en hauteur, largeur et compression.



De série : la poignée se situe sur l'ouvrant principal, à droite.



Style tradition, lignes biseautées, en phase avec les habitations de caractère



Directement inspiré de la menuiserie bois, ce style convient parfaitement aux habitations de caractère : pierre, colombage...

- 1 Ouvrant à chanfreins avec carré.
- 2 Parclose moulurée.
- 3 Couvre-joint de finition.

L'option poignée centrée

Gamme **APPARENTE** : styles classique et tradition
avec battement central réduit : masse visible OF 2 vantaux = 116 mm

ATTENTION : poignée centrée sur style contemporain : masse visible = 137 mm

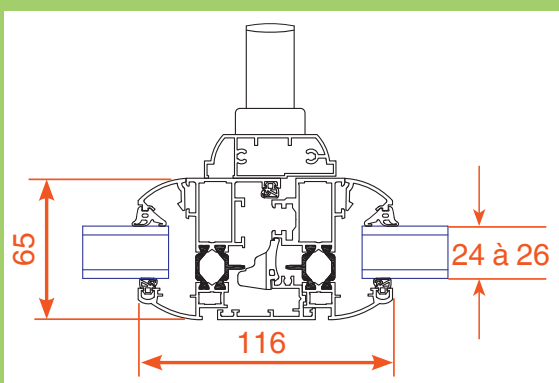

Coupe horizontale sur style classique avec battement central réduit.

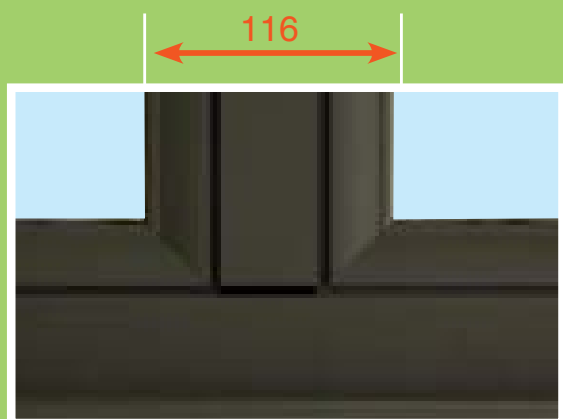

Aspect extérieur.



Poignée centrée sur gamme apparente style tradition.
Décor bois : chêne clair.

Gamme MINIMAL

Ligne épurée et discrète pour optimiser les surfaces vitrées ;
2 profils d'ouvrants cachés

- 1 Style contemporain.
- 2 Style classique.

1



Aspect extérieur : AVEC OU SANS CHANT CLIPPABLE

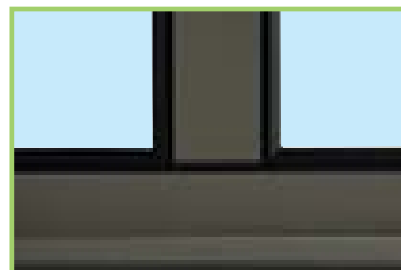
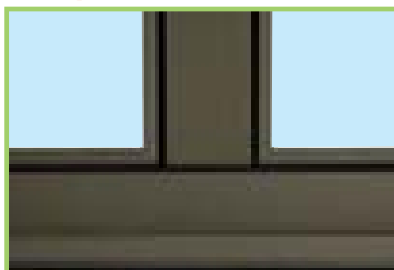

L'option poignée centrée

Gamme **MINIMAL** : battement central sur styles classique et contemporain.



Poignée centrée sur minimal classique (RAL 9010).

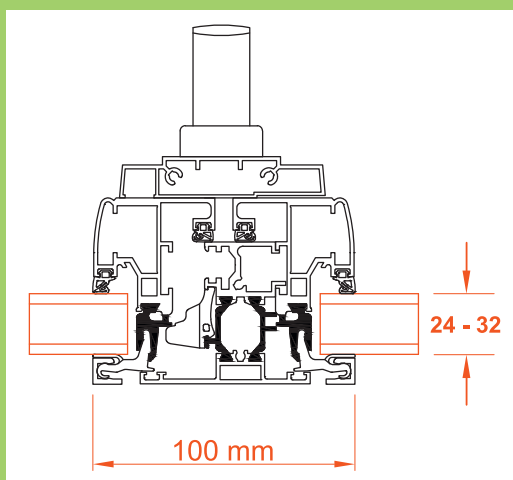

Minimal classique avec chants clippables.

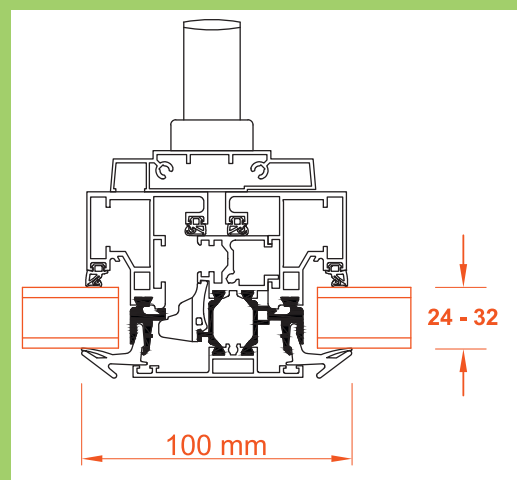

Minimal contemporain sans chant clippable.

Coloris & textures

Palette 1 Sélection AMB



Palette 3 Sélection AMB : les texturés et les coloris DOWNTOWN

(Qualicoat classe 2 : garantie 15 ans)



Palette 4 BI-COLORATION : 1 face RAL blanc 9010 ou palette 1 + 1 face palette 3
 2 RAL différents P1 (hors 9010)

Palette 5 BI-COLORATION : 1 face RAL blanc 9010 ou palette 1
 + 1 face coloris RAL non mentionné ci-dessus

Palette 6 : les finitions tons bois laqués 2 faces identiques

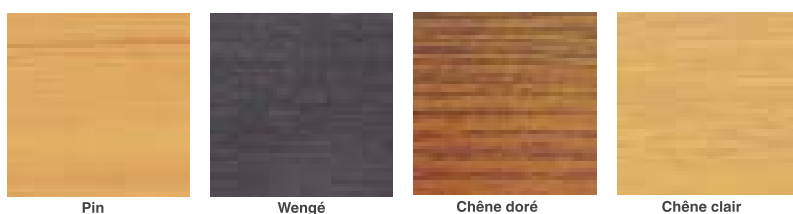

La BI-COLORATION palette 7 :
 1 face décor bois +
 1 face palette 1 ou palette 3

Autres RAL

Gamme apparente style classique.
Gris anthracite RAL 7016.

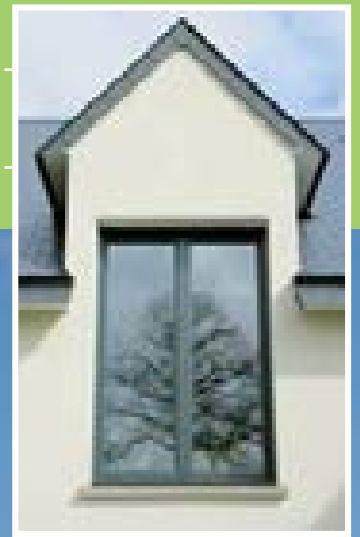

Habitation avec menuiseries ALU
vert mousse RAL 6005.

Qualité de laquage ALU

Certifiée par les labels



VENTE AUX PROFESSIONNELS



Pour les finitions laquées, notre garantie porte sur :

- L'accroche de la laque sur une durée de 10 ans
- Sa tenue dans le temps, la permanence de la coloration et l'uniformité de son vieillissement sur une durée de 10 ans pour le blanc satiné Technal et de 5 ans pour les autres coloris.
- Qualité marine : la nature du matériau et son traitement de surface sont adaptés aux sites en bord de mer.



Pour les finitions anodisées notre garantie porte sur : la permanence des coloris et l'uniformité de son vieillissement, 10 ans pour l'argent satiné et le bronze satiné Technal, 5 ans pour les autres finitions anodiques de type minérales.



Pour les finitions décors bois, le traitement de l'accroche est sous licence qualidéco.



Qualité marine : la nature du matériau et son traitement de surface sont adaptés aux sites en bord de mer.

Nos portes-fenêtres ALU

Avec ou sans soubassement, à 1 ou 2 vantaux, nos portes-fenêtres peuvent recevoir **diverses options**, pratiques au quotidien pour une **personnalisation maximale**.

- Au même titre qu'une porte d'entrée, la porte-fenêtre peut recevoir un seuil aluminium ou 1 serrure 3 points en 1 ou 2 vantaux.
- Grâce à la modularité de nos profils, nous pouvons créer des ensembles menuisés personnalisés.

Performance thermique pour :

Porte-fenêtre 2 vantaux* L x H = 1,53 x 2,18 Uw = 1,6 W/m².K et Sw = 0,40

* Sans panneau de soubassement.

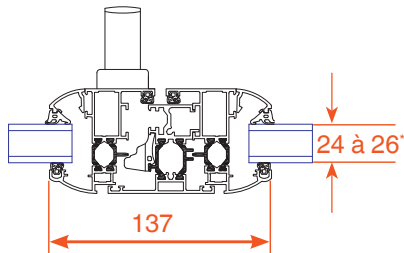

Gamme apparente style classique, verrouillage par crémone, battement central de 66 mm (disponible également en poignée centrée, voir page 25).

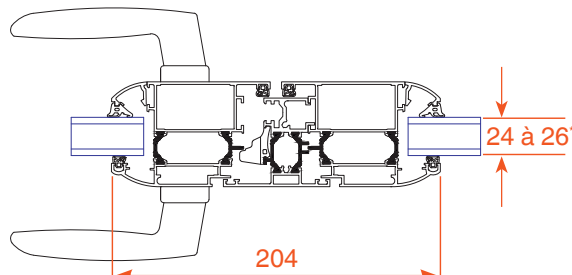

Verrouillage par serrure : ouvrant périmétral (uniquement sur gamme apparente).

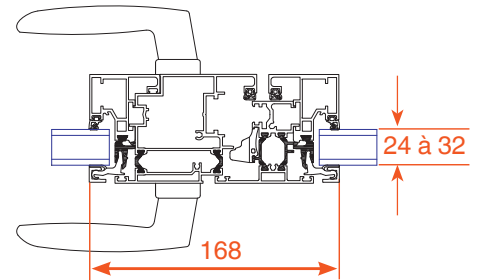

Gamme minimal, fermeture par serrure 3 points.

* Avec parclose arrondie ou moulurée. Si vitrage supérieur à 26 mm : parclose droite.



Panneau isolé aluminium et moulure clippée.



Panneau à plate-bande isolé aluminium laqué. Drainages cachés sur traverse intermédiaire

Pour information

Nos seuils de portes sont démontables.

SOLEAL pour personnes à mobilité réduite

Le seuil PMR de la porte-fenêtre SOLEAL répond au **Décret du 30/08/06** réglementant les accès des portes et portes-fenêtres.



Seuil PMR (Personne à Mobilité Réduite).

Étanchéité moins performante que dormant périphérique.

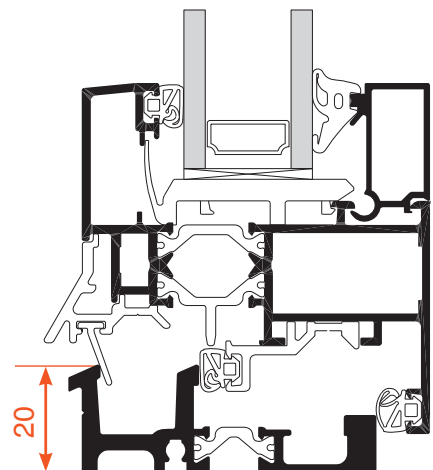



Gamme Apparente classique RAL 7016.



Gamme Minimal.
Chants clippables sur photo de gauche.



Seuil PMR.

Nos portes d'entrée



Panneau « imagine » réf. IM10X10S
vitrage antélio clair.

Cette gamme, en module de 55 mm, à rupture de pont thermique reçoit quatre paumelles réglables de **2 lames 130 kg** et même **3 lames 150 kg** si les conditions l'exigent. Un système de fermeture 3 points minimum à **crochets** équipe la serrure.

Montant renforcé
Si fixe latéral

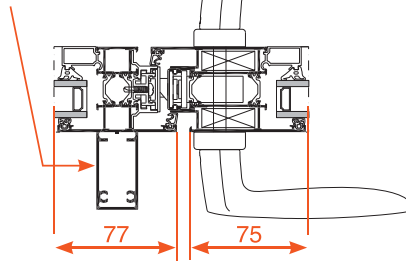

Paumelle réglable
2 lames 130 kg.

La continuité de la rupture thermique est assurée sur toute la hauteur de la porte, grâce à une tête avec fourreau isolant pré-monté et d'une tringle isolante rigide (système breveté).

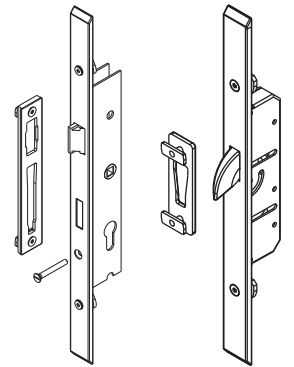

Châssis fixe ou ouvrant avec meneau renforcé si dimensions hors standard



Confort d'accessibilité

Nouveau seuil aluminium à rupture de pont thermique

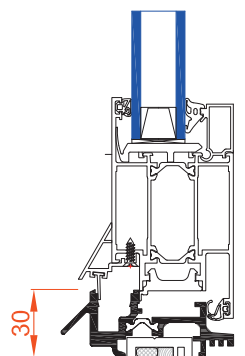

Seuil PMR porte pour le « résidentiel » pour une ouverture intérieure uniquement.

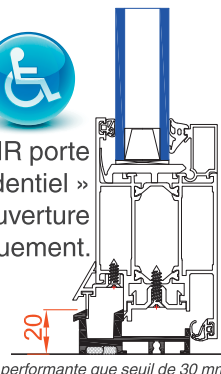

Etanchéité moins performante que seuil de 30 mm

Modèle AMB. Présenté en version tiercée et imposte fixe. Réalisable en PVC.



Le cylindre de sûreté T60 (en option). Offre une alternative non négligeable pour la sécurité des personnes et des biens.



Panneau Octave 93710.

Nos réalisations



Panneau « trinidad » RAL 7016
+ entourage inox. Vitrage G 200.



Vitrées ou avec panneaux,
nos portes sont personnalisables.



Porte gris anthracite RAL 7016 texturé. Traverse intermédiaire, panneau isolé avec moulures rapportées et double vitrages avec menaux et parcloses droites.



Porte tiercée gris anthracite RAL 7016.
Panneau LD Design E. Vitrage Antélio.
Seuil PMR.

Un aperçu avec panneaux décoratifs ALU

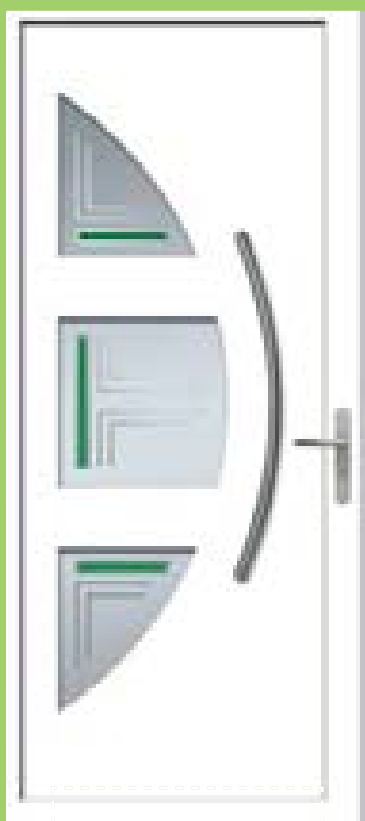

Narcis S018430
vitrage type D184



IM 2X20
vitrage sablage uni

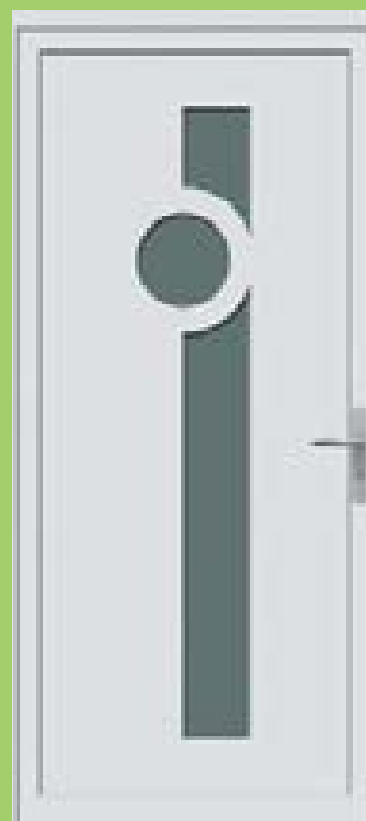

Octave 93710



Heptox SX36101



Callu
vitrage sablé dépoli
+ bords clairs



Filox SX 57830
vitrage dépoli
+ inox affleurants

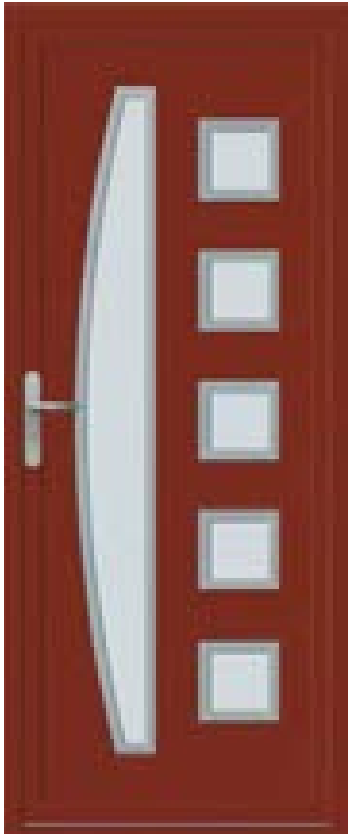

Trinidad 6 V7 uni
RAL 3004
Dépoli avec entourages inox



Goya 3 vitrage G200
RAL 6005 Chinchilla
avec entourages inox



Andromède 1 Fusion
V8 SIL 17 RAL 5010
avec application inox



Sirius 1 Delta clair
+ croisillons laiton
RAL 6021



Sirius 3 Delta clair
+ croisillons laiton

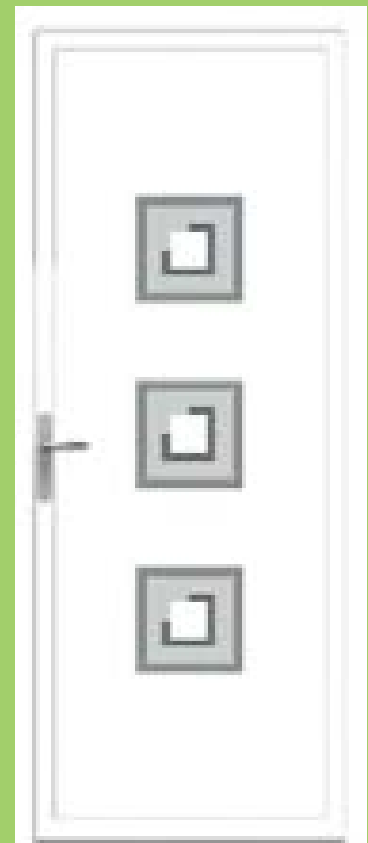

Santa Cruz 3
sablage V7SAB33
parties dépolies et claires

Portes d'entrée ALU AMY 77



LP 527

Performance et économie d'énergie, pour ce nouveau concept de porte ALU à ouvrant monobloc de 77 mm.

Les spécificités de notre nouvelle gamme de porte 77 :

- Les profils de structure intérieure sont rendus invisibles par l'habillage des parois aluminium de 2 mm d'épaisseur.
- Le remplissage de l'âme d'un matériau à fort pouvoir isolant, permet d'obtenir un coefficient d'isolation thermique très élevé.
- En standard, Triple Vitrage 44.2/28/4 dépoli/26/4.

Performance thermique : $U_d = 0,9 \text{ W/m}^2.K^*$

*Avec $U_p = 0,58 \text{ W/m}^2.K$

De série, béquille et plaque inox modèle « Corfu » (voir p 63).
Cylindre de sûreté avec 5 clés numérotées et bouton moleté.
Nombreux modèles disponibles, **demandez notre catalogue AMY 77.**

Coloris en standard, finition satinée :
1013, 1015, 3004, 5003, 6005, 6021,
7016, 7035, 9005, 9010.
Autres coloris disponibles, nous consulter.



Paumelles réglables 3D

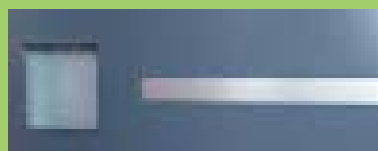

Bi-coloration possible



LR 062



LR 584



LV 540.2



LR 367



Emilia 116

Les portes grand trafic

Portes « tube »



La fonction va-et-vient des portes tube permet l'ouverture simultanée ou indépendante, vers l'extérieur ou l'intérieur de chaque vantail.

L'espace de 8 mm entre le dormant et l'ouvrant est obturé par une double barrière de joints brosse.

Le montant côté rotation (sur crapaudine) de forme cylindrique peut être prescrit pour tout projet recevant du public ou la sécurité anti-pince doigts est une priorité. Un joint bi-durété côté serrure permet de respecter un espace de 23 mm entre alu.

EN OPTION :
Ferme-porte intégré
au dormant.

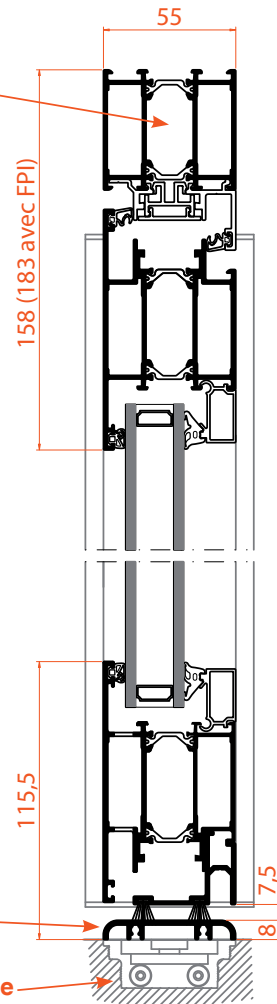

Porte 1 vantail APD
Niveau 2

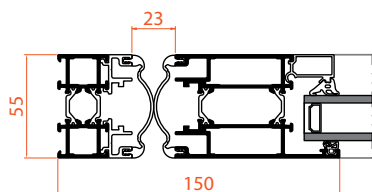

Anti pince-doigt
à RPT côté rotation

Porte 1 vantail APD
Niveau 1

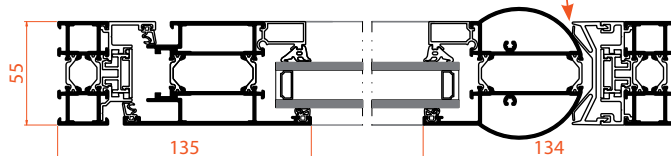

Seuil PMR
8 mm

Crapaudine

Portes « PH »

Spécialement étudiées pour une solidité et une sécurité renforcée.

Cette porte grand trafic série froide a été conçue pour privilégier la résistance mécanique et la durabilité dans le temps à la performance thermique (pas de rupture).

La conception de cette porte est destinée aux locaux à passages intensifs et offre une résistance au vandalisme accrue.

- Réalisation de grandes dimensions : 2,50 m pour la hauteur et 1,30 m pour la largeur, par vantail.
- Poids 140 kg par vantail, vitrage de sécurité de 6 à 33 mm.
- Système breveté d'articulation haute et basse invisible par crapaudine (sur pivot).
- Anti-pince doigts niveau 1 et niveau 2 intégrés dans l'épaisseur de la porte.
- Ferme-portes intégrés à la traverse d'ouvrant (photo).
- Endurance testée à plus de 1 million de cycles d'ouverture et fermeture.
- Retard à l'effraction classée niveau 2 (norme EN1627 avec 2 fermetures électromagnétiques à cisaillement et une serrure 3 points à rouleaux).

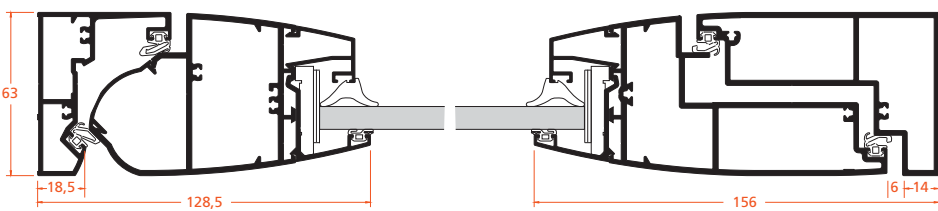

Coupe horizontale sur porte à 1 vantail avec serrure électromagnétique.



Ferme-portes intégrés
dans les traverses d'ouvrants.

Nos portes de service ALU

En tous points identiques à nos portes d'entrée, elles conservent une esthétique sobre et discrète.



Insertion d'entrée de boîte aux lettres.



Avec coulisses de volet roulant.



Nos réalisations spécifiques



Ensemble **SOLEAL** avec intégration d'ouvrants **gamme apparent** style contemporain.



Châssis fixe.



Basculant circulaire.



Basculant avec imposte et allège.



Pare-vent : différentes configurations et vitrages disponibles. **Nous consulter.**

Châssis fixe avec petits bois fictifs aspect atelier.

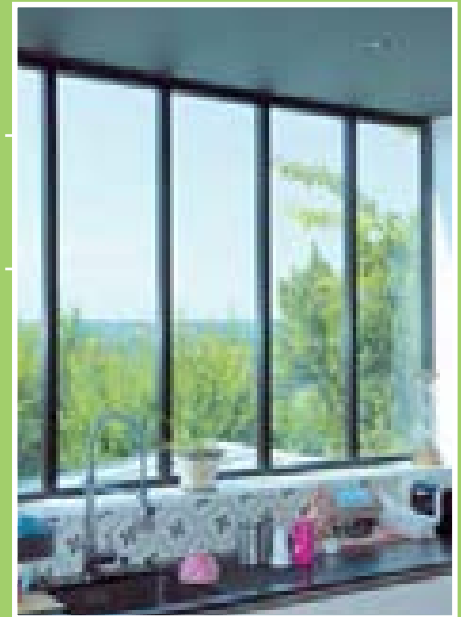

Châssis fixe en toiture avec retombée.

Ouvrant avec chants clippables.



Soubassement fixe. Ouvrant supérieur à la française. **Gamme classique.**

Coulissant SOLEAL GY

Une ligne épurée pour cette baie aux performances thermiques élevées, en réponse aux normes actuelles.

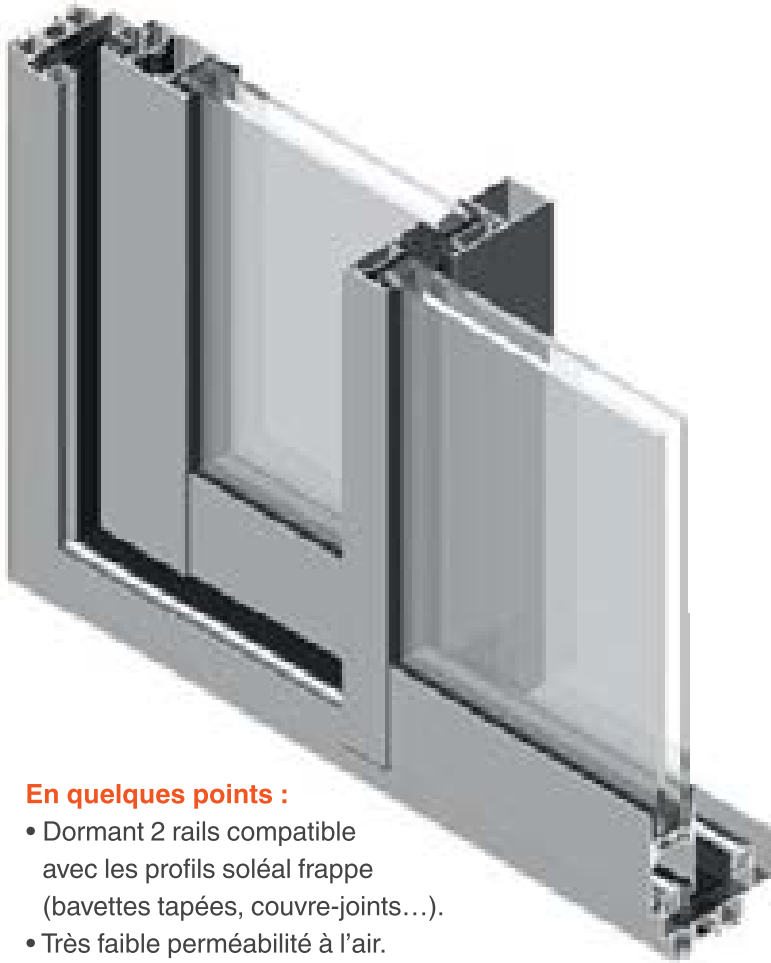

En quelques points :

- Dormant 2 rails compatible avec les profils soléal frappe (bavettes tapées, couvre-joints...).
- Très faible perméabilité à l'air.
- Disponible en 2-3 et 4 rails.
- Nouveau système de fermeture par rotation.

Masses visibles : 103 mm en périphérie, 33 mm sur montant central, 136 sur montant central percussion

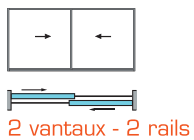

2 vantaux - 2 rails

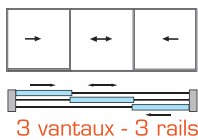

3 vantaux - 3 rails

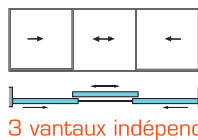

3 vantaux indépendants
2 rails

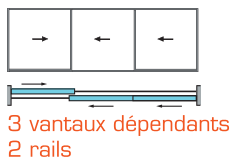

3 vantaux dépendants
2 rails

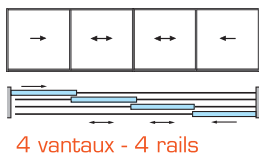

4 vantaux - 4 rails

NOUVEAU

COULISSANT D'ANGLE

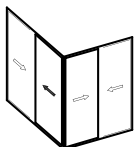

2 x 2 vantaux
angles sortants

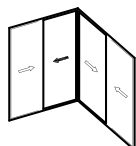

2 x 2 vantaux
angles rentrants

Disponible également en :
2 x 3 vantaux et 2 x 4 vantaux

Performances thermiques :

Exemple pour une baie coulissante 2 vantaux - 2 rails
L = 2,35 m x H = 2,18 m

Vitrage ONE Ug = 1,0 W/m².K

Uw = 1,5 w/m².K - Sw = 0,42

Performances d'étanchéité AEV :

Exemple pour une baie coulissante 2 vantaux - 2 rails
L = 3 m x H = 2,50 m - A4 E6A VB2

Poids max par vantail = 200 kg

Versions d'ouvrants :

Feuillure étroite pour vitrages ép. 24/26/28 mm.

Elargi pour vitrages 30/32 mm.



Poignée rotative sur
ouvrant principal
de série. Réf. 960030



Pour optimiser
la largeur de passage,
l'ouvrant secondaire est
équipé d'un bouton
encastré de manœuvre.
Réf. GY3712



En option : poignée design GY 3606
présentée position fermée et ouverte.



Un dispositif complémentaire au châssis, constitué d'une rampe d'accès extérieure et d'un bouclier thermique spécifique permet l'aménagement de la baie à l'accessibilité.

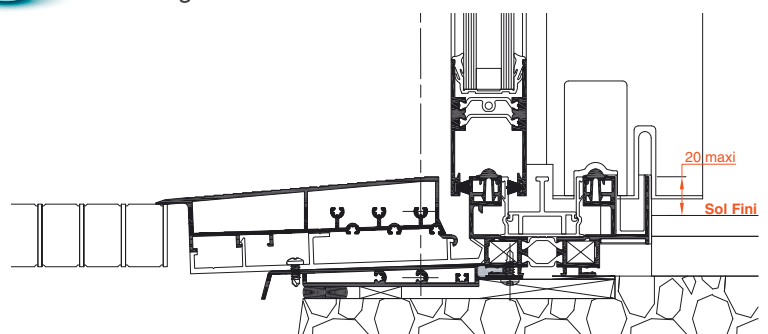

Seuil PMR sur châssis 2 vantaux - 2 rails (déclinable en 3, 4 rails et galandage)



DR Technal ©



Poignée de tirage avec bouton de manœuvre encastré sur ouvrant principal (sur demande).
Réf. GY3717



2 vantaux 2 rails. RAL 7016.
Châssis composé avec fixes latéraux.



3 vantaux 3 rails. RAL 7016.

PRÉCONISATION EFFET BI-LAME :

Phénomène de déformation des profilés aluminium exposés au rayonnement solaire momentané et qui reprennent leur forme initiale dès le retour de températures modérées. Ce phénomène n'est pas lié à un défaut de fabrication ; il démontre au contraire la bonne performance d'isolation du profil alu équipé d'une rupture thermique dans l'axe du profilé.

Plus le coloris choisi côté ensoleillement est sombre, plus la dilatation de l'aluminium est élevée. Pour contrer l'effet bi-lame de nos coulissants **SOLEAL GY**, un renfort est intégré côté extérieur au montant d'ouvrant principal côté fermeture.

De série sur ouvrant principal si hauteur > 1750.

En option sur vantail secondaire. Facultatif sur coloris blanc.

Obligatoire sur coloris foncés. Possibilité de serrure à clé extérieure (si VR, pas de poignée de tirage extérieure).

Coulissant LUMEAL

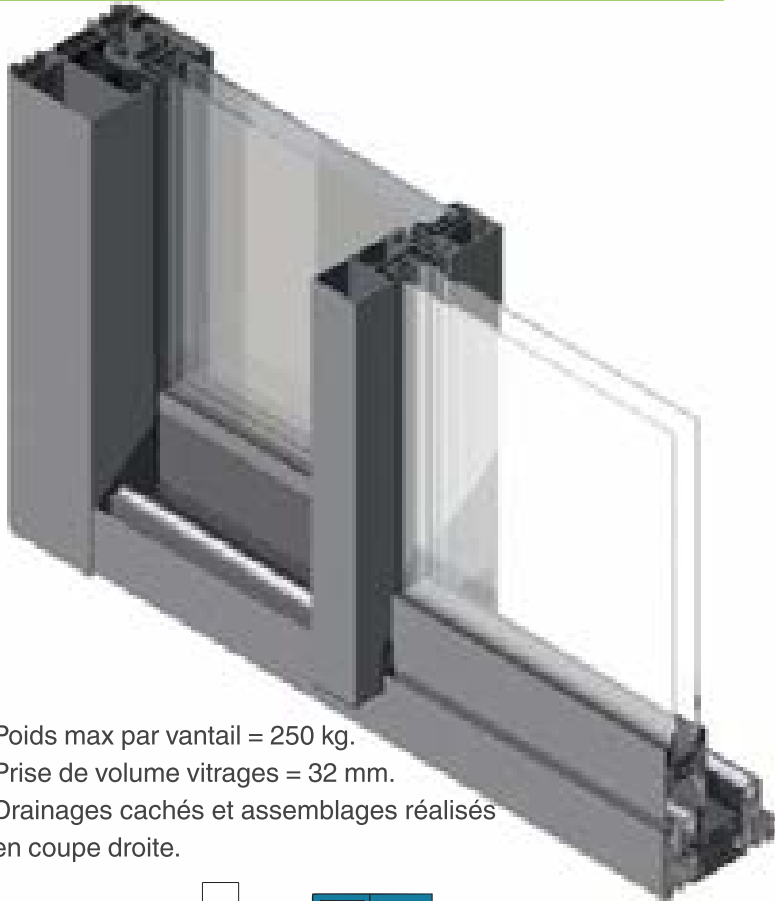

Poids max par vantail = 250 kg.
 Prise de volume vitrages = 32 mm.
 Drainages cachés et assemblages réalisés en coupe droite.

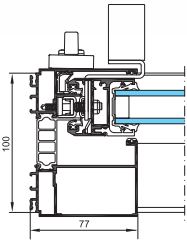

Sécurité, retard à l'effraction depuis l'extérieur.

Masses visibles : 68 à 77 mm en périphérie, 38 mm sur montant central, 76 mm sur montant central percussion

2 vantaux - 2 rails

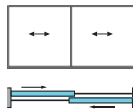

3 vantaux indépendants
2 rails

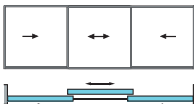

4 vantaux - 2 rails

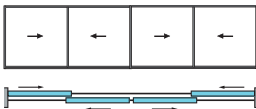

3 vantaux - 3 rails

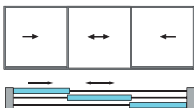

6 vantaux - 3 rails

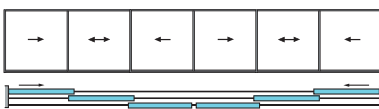

Préconisé pour les constructions BBC et pour sa performance AEV, le couissant **LUMEAL GA** représente un produit innovant et unique avec un concept de fermeture en ouvrant caché inédit : évite l'effet bi-lame. Motorisation possible, nous consulter.

Performances thermiques :

Exemple pour une baie coulissante
 2 vantaux 2 rails L = 2,35 m x H = 2,18 m
 Vitrage ONE Ug = 1,0 W/m².K
Uw = 1,4 w/m².K - Sw = 0,43
 Uw = 1,2 w/m².K - Sw = 0,45
 (pour L = 4,50 x H = 2,70)

Performances d'étanchéité AEV :

Exemple pour une porte-fenêtre
 2 vantaux - 2 rails
 L = 3 m x H = 2,50 m - A4 E7A VB3



Confort d'accessibilité :

En fonction des situations rencontrées, le trempin d'accès peut être monté à l'extérieur uniquement et si besoin à l'intérieur.

SYSTÈME DE VERROUILLAGE ROTATIF SUR DORMANT

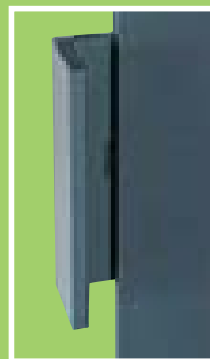

Poignée de tirage GA 3606 de série.



Ouvrant principal ouvert

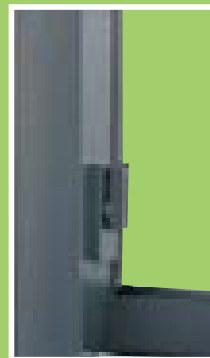

Emplacement verrouillage ouvrant secondaire

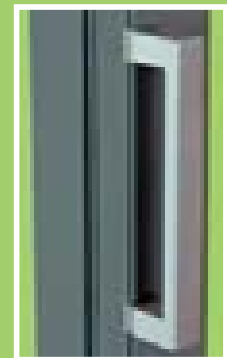

En option : poignée design finition ALU brossé.



Ensemble de baies coulissantes
3 vantaux 3 rails.



2 vantaux 2 rails Sur allège.



Galandages 1 vantail - 1 rail RAL 7016.



POUR INFO :
l'effet bi-lame sur **LUMEAL GA**
est quasiment nul en raison du concept
d'ouvrant caché.



Le galandage **LUMEAL** est disponible en :
1 vantail - 1 rail
et
2 vantaux - 1 rail percussion

**Réalisation AMB, il n'existe pas
d'avis technique approuvé par Technal.*

La gamme SOLEAL :

Le système coulissant à galandage

Pensez aux coulissants à galandage **SOLEAL**, système qui vous permettra de profiter pleinement de vos ouvertures.
Si l'espace de refoulement est modeste, il est possible en multipliant le nombre de rails, d'obtenir des volumes surprenants.

COUPES HORIZONTALE ET VERTICALE

Galandage 1 vantail 1 rail (sans renfort effet bi-lame)

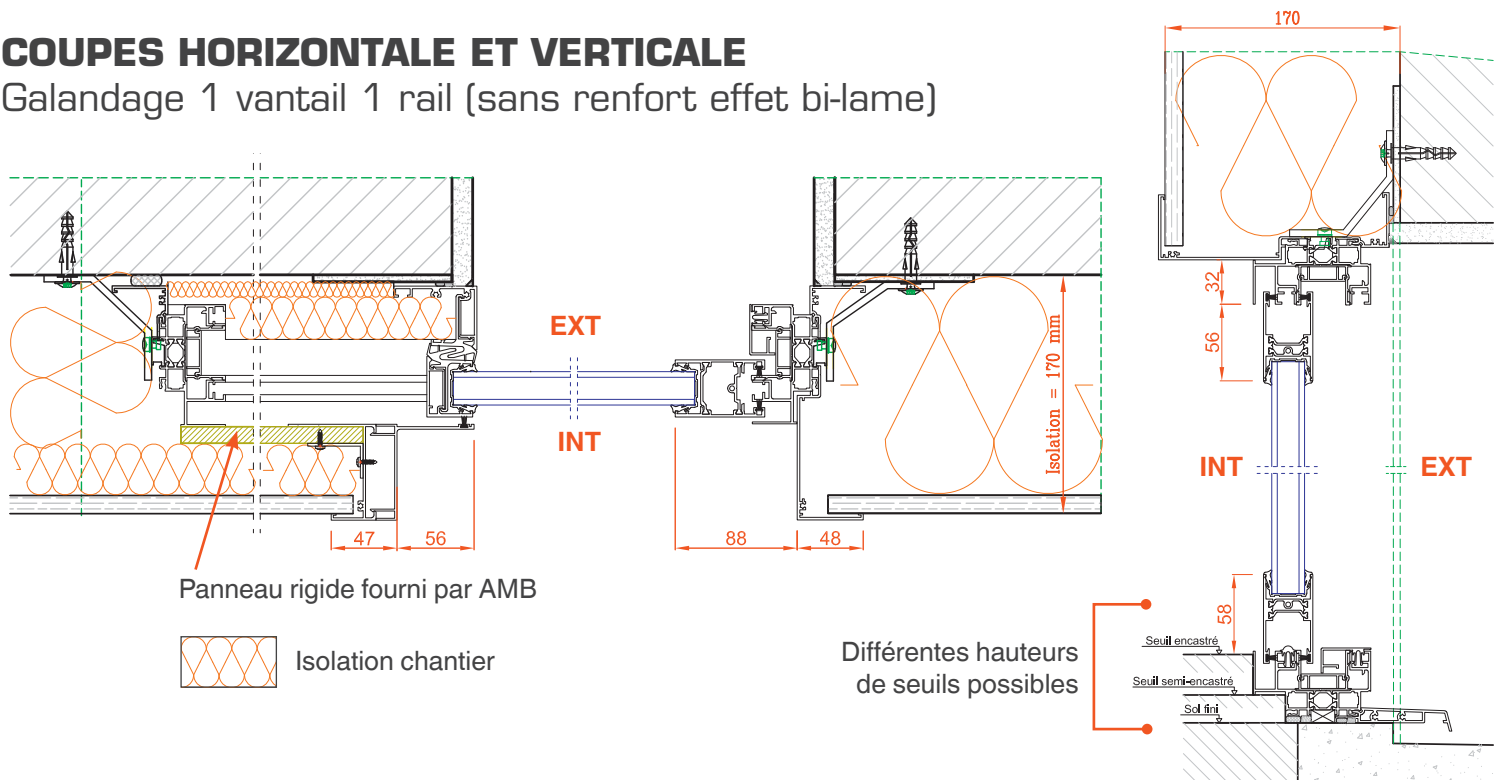

MONORAIL

1 vantail monorail

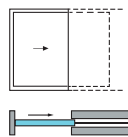

2 vantaux monorail

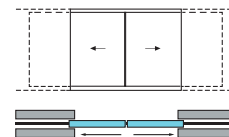

2 RAILS

2 vantaux - 2 rails

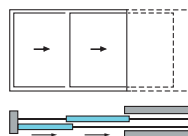

4 vantaux - 2 rails

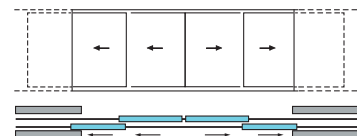

3 RAILS

3 vantaux - 3 rails

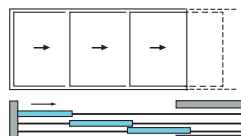

4 RAILS

4 vantaux - 4 rails

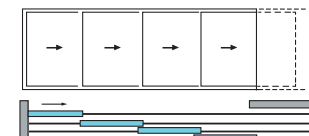



1 vantail - 1 rail.
Coloris vert mousse RAL 6005 satiné.



1 vantail - 1 rail. RAL 7016.

NOUVEAU COULISSANT D'ANGLE À GALANDAGE

**ANGLES
SORTANTS**

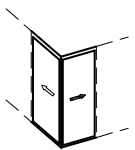

2 x 1 vantail

**ANGLES
RENRANTS**

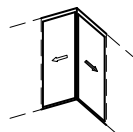

2 x 1 vantail

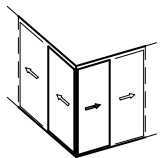

2 x 2 vantaux

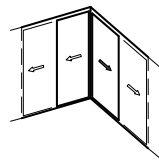

2 x 2 vantaux

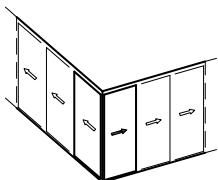

2 x 3 vantaux

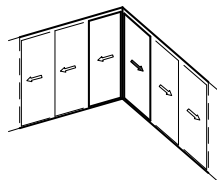

2 x 3 vantaux



Coulissant d'angle sortant
à galandage 2 x 1 vantail 1 rail.

Nos vérandas



Une vraie pièce de vie. Tous les éléments de toiture et de structure sont à rupture de pont thermique et les profils qui constituent la véranda peuvent recevoir toutes nos menuiseries aluminium.

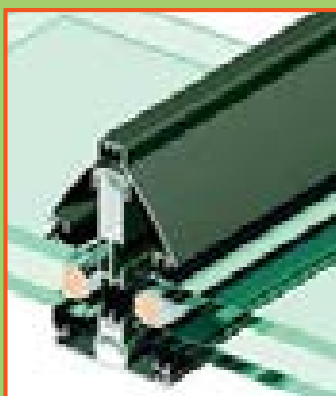

TOURMALINE

- Chevrons épine pour un aspect visuel affleurant à l'intérieur et aspect saillant à l'extérieur.
- Prise de volume par capot remplissages de 16 à 58 mm.
- Isolation : chevrons entièrement à rupture de pont thermique.
- Eclairage : possibilité d'ajouter un capot pour remplissage sur la partie intérieure du chevron pour intégration de spots leds.

Produit homologué par le CSTB
N° 001-27-V01 du 16 octobre 2009

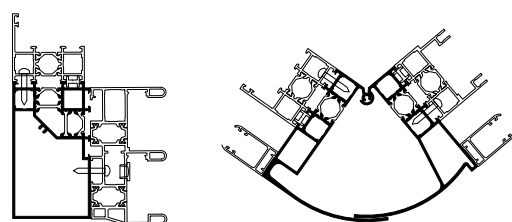
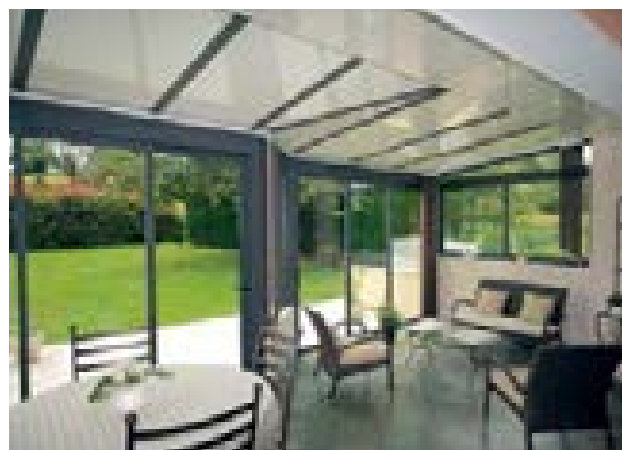

Les poteaux, qu'ils soient droits ou à angles variables, permettent d'intégrer des châssis à frappe, coulissants et portes d'entrée.

Aspect toiture plate. Nous consulter.



Aspect toiture plate avec contrôle solaire.

Vitrage réfléchissant de type Antelio.

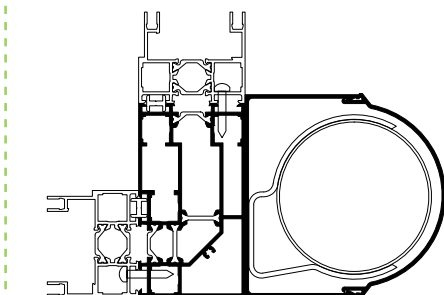
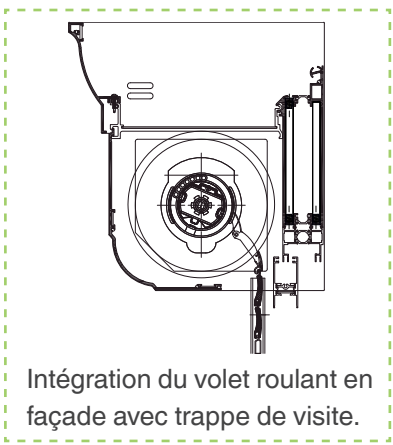

Le tube de descente d'eau est intégré dans l'ossature à l'aide d'un cache spécifique.

Notre gamme de garde-corps

Choix des remplissages : devant, derrière, entre poteaux, sous main courante, bande filante, croix de Saint-André, tige inox, « paquebots ».

Cas de pose : sur dalle, nez de dalle, passage devant dalle, entre tableau et sur muret.

EXEMPLES DE RÉALISATIONS GARDE-CORPS DROIT OU RAMPANT

Barreaudage

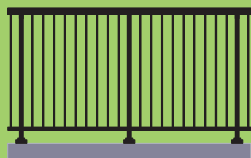

Sous main courante



Sous lisse intermédiaire

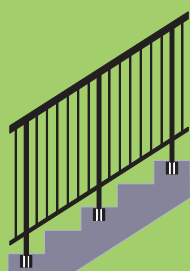

Bande filante



Sous main courante

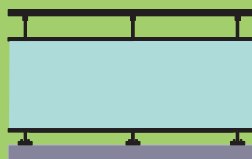

Sous lisse intermédiaire

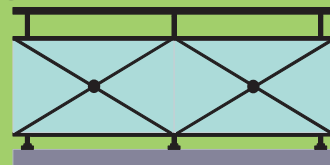

Décor

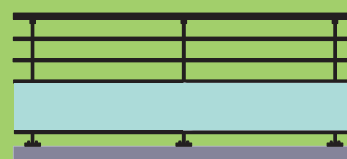

“Paquebot”

Rampants

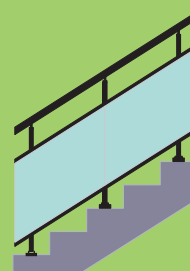

Possibilité de rampant de 0° à 38°.



Barreaudage et bande filante sous lisse ou bande filante avec croix de Saint-André.



Pose entre tableaux.



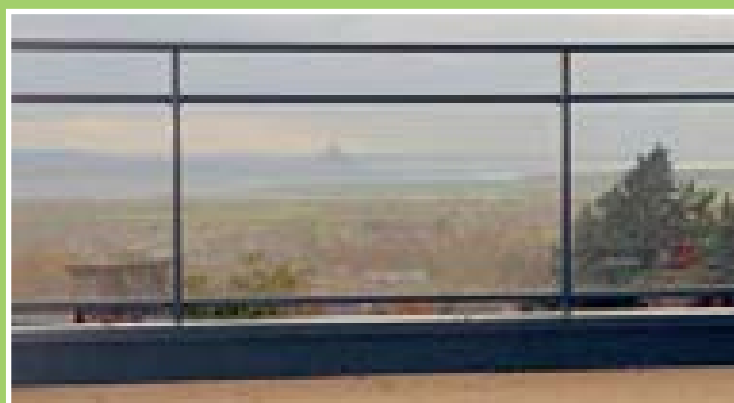

Bande filante sous lisse intermédiaire.



Vitrage feuilleté.

Les cloisons mobiles

Aménagement intérieur

Les cloisons mobiles constituent une solution efficace pour transformer rapidement et proprement les locaux de travail des professionnels. Elles peuvent être re-démontées, déplacées et modifiées pour s'adapter à de nouveaux volumes.

La conception de ces cloisons intérieures, qu'elles soient pleines ou vitrées, permet une récupération de +/- 12,5 mm au sol et au plafond soit 25 mm. L'adaptation aux inégalités de surface, de niveau et d'aplomb, est un atout dans la modularité du système (réglage par vérins).

Les éléments constitutants sont interchangeables et toute modification d'implantation n'entraîne aucune dégradation de l'environnement ou de la cloison. Différents poteaux d'angle sont disponibles pour toutes les formes et volumes réalisables. Différentes options techniques et esthétiques sont disponibles, contactez-nous.

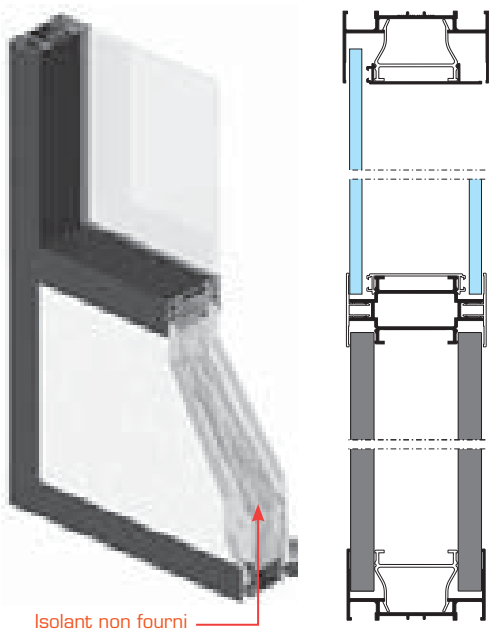

Exemples d'applications possibles

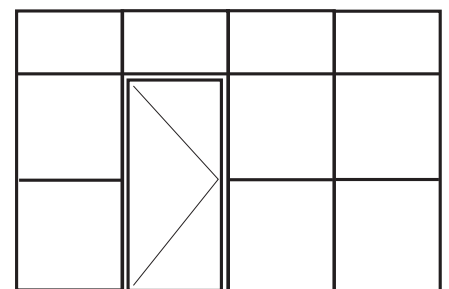

Intégration de porte 1 vantail

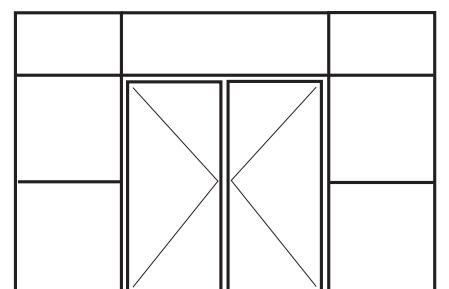

Intégration de porte 2 vantaux

Portes battantes

- Une huisserie commune pour tous types d'ouvrants.
- Choix et ergonomie des manœuvres.

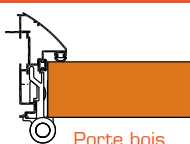

Porte bois

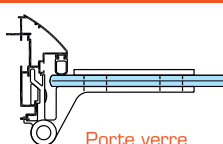

Porte verre

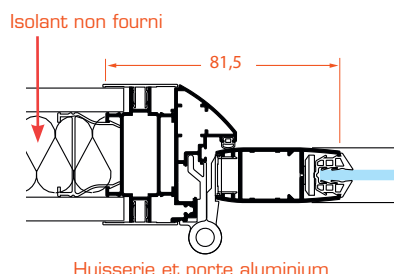

Huisserie et porte aluminium

À savoir : portes bois : possibilité d'imposte bois.

Porte en galandage

- Passage entièrement libéré, sans rail au sol.
- Ouvrant vitré ou bois.

Esthétique et performante

- Grandes dimensions 3 m en hauteur par 1,20 m en largeur.
- 100 kg maxi par vantail.
- Aucun encombrement d'ouverture.
- Manœuvre aisée par poignée de tirage, serrure en option.

Applications avec ou sans imposte

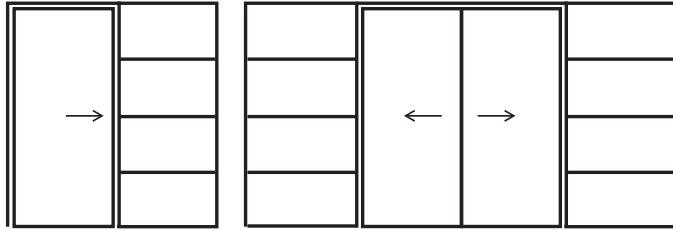

Porte 1 vantail

Porte 2 vantaux

Coupe horizontale

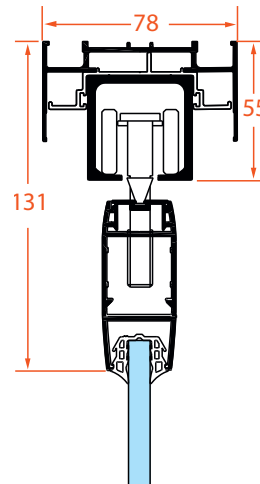
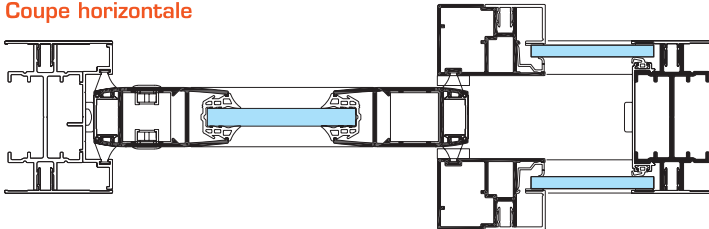

Coupe verticale sur porte en galandage



Intégration de stores manuels ou électriques

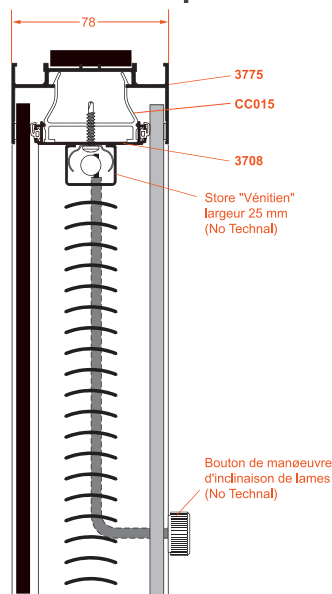

Plinthes traverses et meneaux électriques

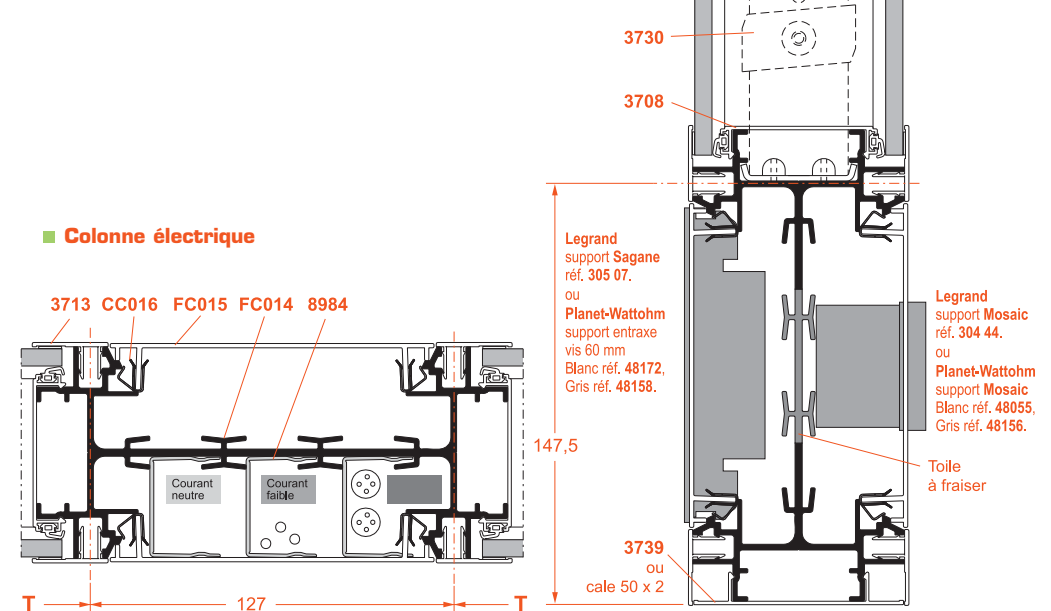

Les performances acoustiques

R (rose) - Essais effectués et agréments par le C.E.R.F.F.

Acoustique norme 39 dB	Cloison pleine Amovible	= 39 dB - certificat : Cerff n° C.07-412
Acoustique norme 30 dB	Cloison pleine Amovible + porte	= 31 dB - certificat : Cerff n° C.07-412
Acoustique norme 38 dB	Cloison vitrée 44,2 toute hauteur	= 42 dB - certificat : Cerff n° C.07-412
Acoustique	Cloison pleine lisse monobloc	= 42 dB - certificat : n°2312.6.575
Acoustique	Cloison pleine lisse monobloc plâtre revêtu	= 44 dB - certificat : n°2312.6.575
Acoustique	Cloison vitrée lisse monobloc/Allège 2 face en 44,2	= 41 dB - certificat : n°2312.6.575
Acoustique	Cloison vitrée lisse monobloc/Allège 1 face en 44,2	= 35 dB - certificat : n°2312.6.575

Les portails & clôtures



Coulissant style ferronnerie, remplissage mixte.



Détail sur faux battement central, frise à 45°.



Toutes nos clôtures sont équipées de cache fixation potelet.



Battant 2 vantaux style ferronnerie.
Motorisation par bras articulés.

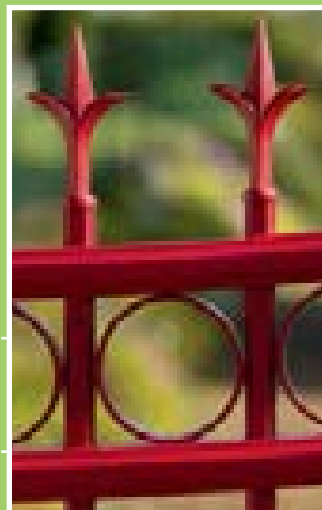

Option déco cercles Ø 100
et fleurs de lys.



Grande rosace.



Battant 2 vantaux modèle Saint-Vaast.



Bicoloration
modèle Deauville.



Ensemble personnalisé.

Les tons bois



Pin



Noyer



Chêne clair

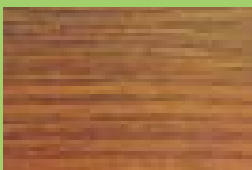

Chêne



**Demandez notre documentation
complète à votre artisan !**

Nos couleurs pour toutes les gammes

RAL disponibles : 9010, 1015, 5003, 5014*, 6005, 6021*, 7016, 8014, 3004, 8019, 9005*.

Canon de fusil, gris 2900 sable, noir 2100 sable, gris clair 2150 sablé*.



* Nouveaux coloris

Les volets battants PVC

Éléments de la façade, les volets battants présentent de nombreux avantages. Ils renforcent l'isolation thermique, protègent contre les effractions, assurent la bonne gestion des apports en luminosité et habillent avec charme tous les styles d'habitat.

PANNEAUX ISOLANTS ASSEMBLÉS : DELTA R = 0,23

Avec ou sans barres et écharpes, formes droite ou cintrée.

Embouts de finition sur couvre joints.



Profil de finition périphérique.

Embouts thermolaqués sur barres.

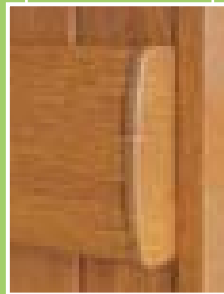

Mixité des renforts pour rigidité et fixation des pentures.

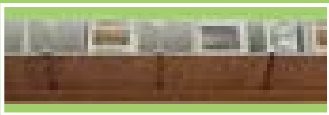

Petite rainure entraxe 60.



Penture.



Coloris frises assemblées : blanc 9016, chêne doré, gris anthracite eq RAL 7016.

À CADRE SOUDÉS

Delta R > à 0,22

Coloris cadres soudés :
Blanc 9016, Chêne doré.

Blanc 9016.



Traverse intermédiaire soudée.

Chêne doré.



Possibilité de volets PVC cintrés à cadres soudés.

ACCESSOIRES DE FIXATION



Arrêt marseillais



Gond chimique



Gond d'ébrasement



Gond cheville



Gond à visser

Les volets battants ALU



PANNEAUX ISOLÉS

Delta R > à 0,22

Panneau isolé équipé de barres et écharpes.

Profil U de finition.



Ajustage linteaux cintrés possibles.

Entraxes petites rainures : 85 mm.

Épaisseur : 27 mm (hors profils de finition)
Up = 1,06 W/m².K

Différents systèmes de fermeture : ici en 3 points avec cylindre.

Coloris panneaux isolés :

9010 FT, 7016 FT.

FT = Fine Texture permet d'obtenir une finition mate et grainée du plus bel effet.

Autres coloris selon quantités.

Tons bois :

chêne doré.

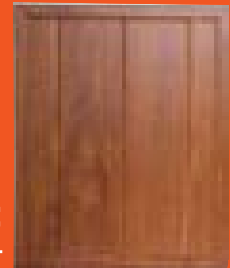

CADRE ASSEMBLÉ AVEC LAMES ALU EXTRUDÉES

Assemblage des cadres par équerre à pions.

À savoir : motorisation possible, (voir p. 59)



Traverse haute cintrée possible.

Lames en faux ajours.

Frises verticales.

Joint de finition dans profils sur volets en faux ajours.



Possibilité de remplissage 1/3 - 2/3 - personnalisé.

COLORIS ALU

RAL 1015 S RAL 7016 S
RAL 1019 S RAL 7022 S
RAL 3004 S RAL 7037 S
RAL 6021 S RAL 9010 S

Chêne clair, moyen, foncé sur demande.

Afin de satisfaire aux exigences et particularités régionales, un large choix de profilés et panneaux de remplissages sont disponibles.

Solution fiable, simple et rapide à poser, ils permettent de répondre à tous types de projets de construction : neuf, rénovation, habitat collectif ou individuel.

Les volets coulissants suspendus

Vraie alternative originale et esthétique, ces volets fabriqués sur la base d'un module de 30 mm, acceptent différents remplissages d'occultation qui vous permettent de moderniser vos façades.

Citons aussi :

- Une meilleure gestion des apports solaires.
- Une ventilation naturelle.
- Gain de lumière.

Possibilité
d'intégration
de motorisation
sur rail.

Coloris
disponibles

Toute la gamme
de couleurs technal.



La richesse des remplissages et leurs combinaisons permettent de traiter des projets multi-marchés (tertiaire et résidentiel) du neuf et de la rénovation.

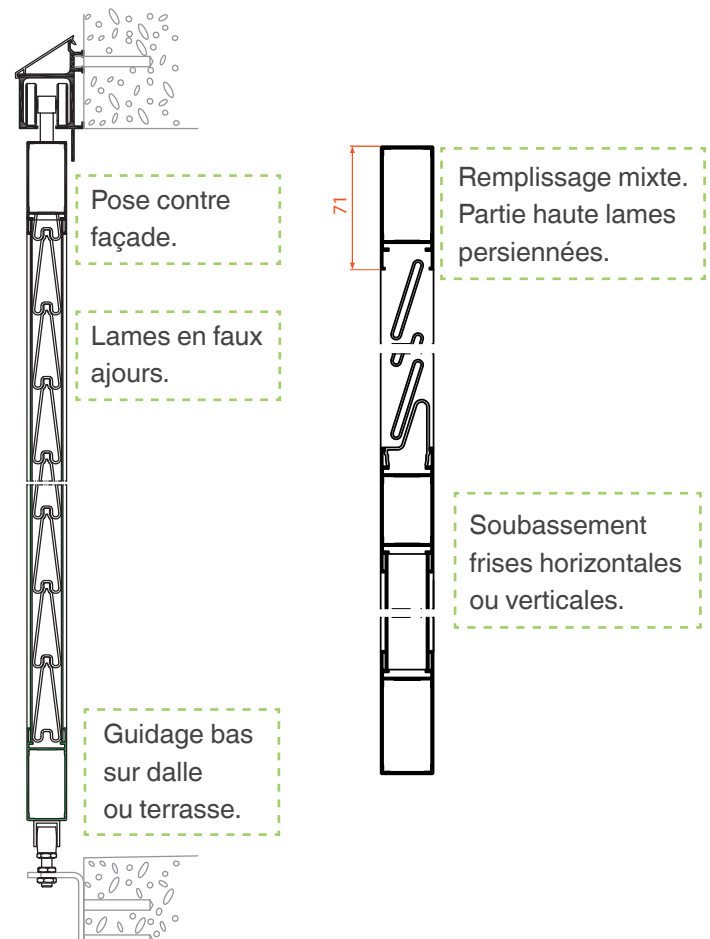

Les pergolas

Pergola SUNEAL, l'espace de vie multi-saisons, des apports de lumière et de chaleur contrôlés.



© Photo Technal



Ci-dessus : lames de toiture courbe et droite.
Possibilité de lame de toiture d'une couleur différente de la structure.



© Photo Technal

Pergola avec poteaux affleurants.

Destinée à l'habitat individuel ou professionnel, la pergola SUNEAL de Technal offre toutes les fonctionnalités pour maîtriser efficacement les apports de lumière naturelle en optimisant ombrage et ventilation en fonction des saisons.



© Photo Technal

Poteau déporté.

Des lignes droites et épurées

Côté esthétique, la pergola SUNEAL propose un design épuré avec des lignes et des finitions élégantes. Associée à de nombreux accessoires de personnalisation, cette extension du bâtiment apportera à ses occupants confort et convivialité.

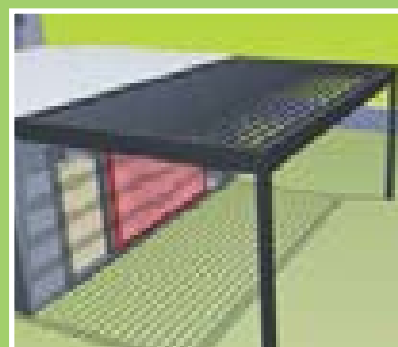

Nos volets roulants monobloc

NOTRE STANDARD

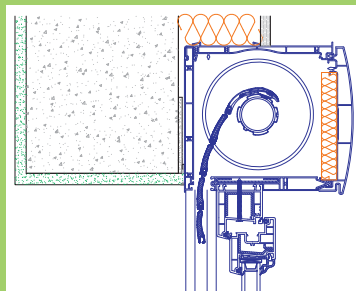

3 hauteurs de coffre possibles :
160, 190 ou 230.
Système de verrouillage
automatique sur axe.



AVANTAGE **A.M.B.**

Il existe un petit coffre de 160 mm pour hauteurs de menuiserie maximum de 1600 sous coffre. Dormant maxi de 138, manœuvre électrique, et lame ALU 37 x 8.

Couleurs de coffre disponibles :

blanc 9016, ton chêne irlandais, chêne doré, sable 1013, gris 7035 et gris 7016.
Pour autres coloris, habillage de la façade extérieure avec tôle ALU laquée.



Coffre monobloc, pose sous linteau, ton chêne doré.

COFFRE PRESTHYGE POUR BBC

Avantage :
pas d'habillage
de coffre visible
à l'intérieur.

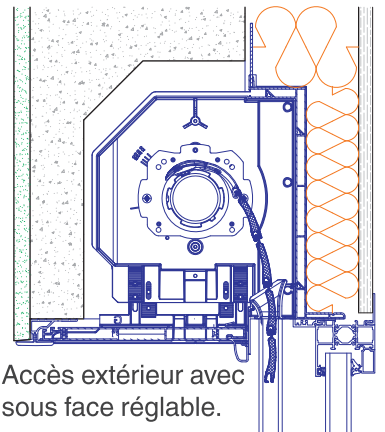

Accès extérieur avec
sous face réglable.

Presthyge en quelques points :

- Pas de débord intérieur et extérieur.
- Pas de fissuration sur la façade.
- Homogénéité matériaux linteau-façade.
- Pose en une seule intervention par un seul corps de métier.
- Compatible avec demi-linteaux ou dits en « Y » ou réservation en ossature bois.

COFFRE AVANCÉ* SPÉCIFIQUE

A.M.B.

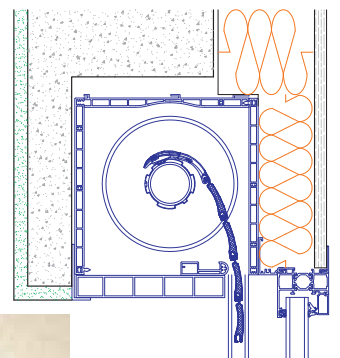

*Consultation bureau
d'études AMB pour
réservation maçonnerie
(retombée linteau béton).

MANŒUVRE MANUELLE

Par manivelle



Coffre de volet roulant « extreme »

PRATIQUE :

- Accessibilité et intervention possible de l'intérieur.

Uc= 0 : idéal pour BBC et RT 2012

ÉCONOMIQUE :

- Préparé en atelier et adapté sur menuiserie PVC.
- 1 seule opération de pose.

ESTHÉTIQUE :

- Pas de débord intérieur, esthétique préservée.
- Applications : pose en rénovation, neuf.

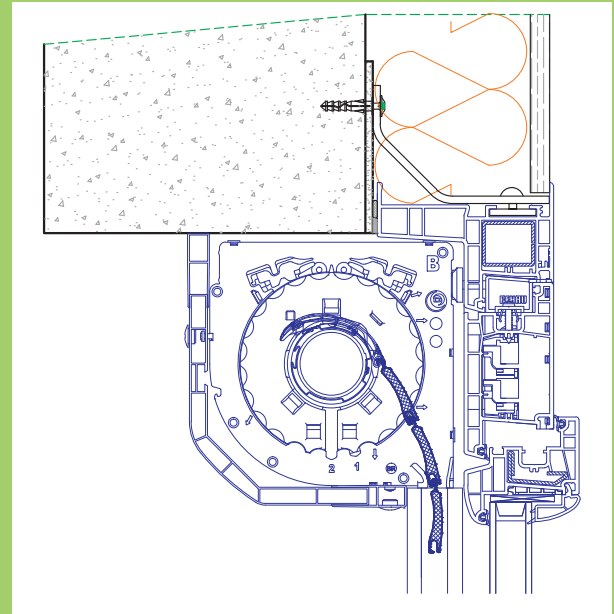
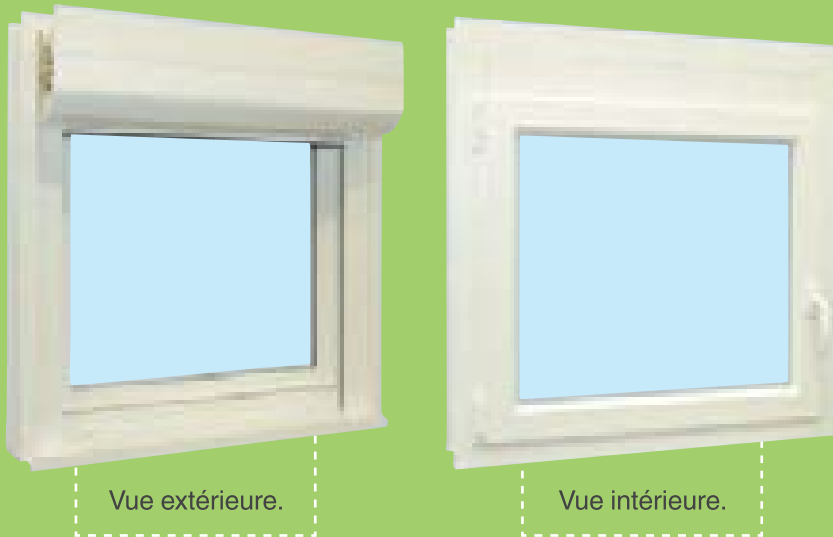

Accès intérieur du moteur et tablier sécurisé.
Face extérieure sous linteau réglable.

Nos tabliers ALU



LES TABLIERS ALU

Tabliers standards : lames ALU isolées AHS 37 x 8,
L = 2700 max.

Tabliers renforcés : lames ALU isolées AHS 40 x 8,
L = 2700 à 3400.

Sur demande exclusive lame 40 x 8 DUR40
dimension > 3400 spécial site exposé.

Coloris disponibles* : 9010, gris 81, sable 1013, ivoire 1015,
chêne doré, gris RAL 7016, brun 62, gris 91.

Lame finale laquée dans la couleur de la menuiserie.

*Option.



Tablier en lames alu isolées coloris chêne doré.

Motorisations et solutions pour volets roulants



FILAIRE

Commandes individuelles



INIS UNO



INIS DUO

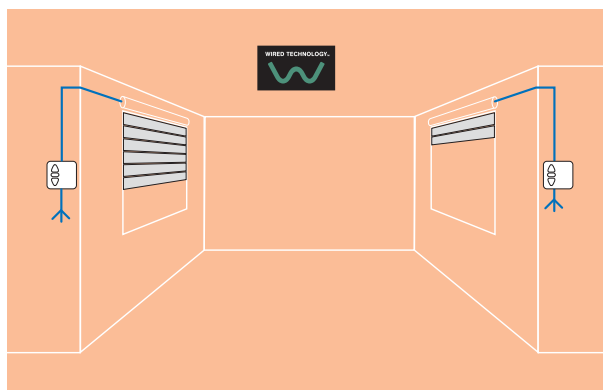

La motorisation pour volets roulants



Motorisation filaire : adaptée pour un seul volet roulant à motoriser. Le moteur est relié au point de commande par un câblage électrique.

RADIO IO HOMECONTROL



Commandes individuelles



Smoove origin IO



Situ 1 IO

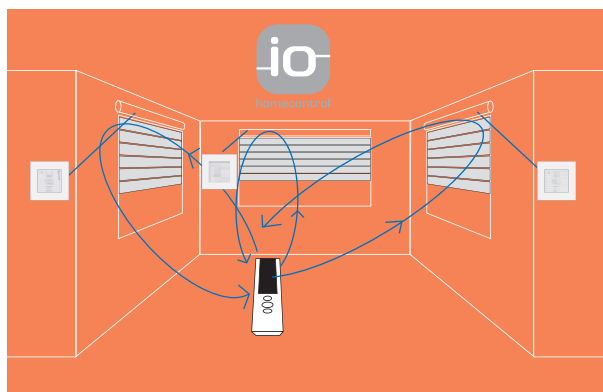

Centralisation

Automatismes

Horloge



Situ 5 IO



Nina IO



Impresario
Chronis IO Pure



Chronis IO

Un investissement évolutif et durable.

Grâce à la technologie io-homecontrol, tous les équipements sont compatibles et communiquent entre eux. Le retour d'information permet de confirmer de manière fiable, la bonne exécution des ordres.

DOMOTIQUE : LA MAISON CONNECTÉE PILOTÉE À DISTANCE AVEC TAHOMA®

TAHOMA de SOMFY est une interface web simple et intuitive que permet de piloter, superviser et programmer tous les équipements compatibles* de la maison, de chez soi ou à distance, depuis internet via un ordinateur, une tablette tactile ou un smartphone.

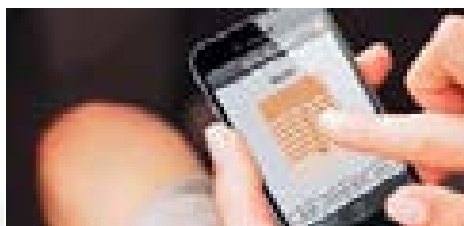

©Somfy/Stéphane Rambaud.

OUVERTE

Partagée par de grandes marques de l'équipement de l'habitat.

ÉVOLUTIVE

La domotique s'adapte à l'évolution des besoins et des budgets. Il est possible d'ajouter de nouveaux équipements à tout moment.

INTEROPÉRABILITÉ

Une seule commande pour piloter toute la maison.

100 % SANS FIL

Pas de raccordement électrique ; pour le neuf ou la rénovation.

CONNEXOON® : FAIRE DE L'ÉQUIPEMENT CONNECTÉ UN STANDARD

Les applications CONNEXOON sont disponibles pour android et iOS (smartphone non inclus)



CONNEXOON FENÊTRE



La fenêtre connectée

Permet de déclencher à distance la fermeture/ouverture des volets roulants. La fonction check permet de contrôler l'état des volets en 1 clic. Lancer un scénario est également possible.

CONNEXOON ACCÈS



L'accès connecté

Grâce à la géolocalisation, le portail équipé de nos moteurs Somfy Axovia ou Elixio IO, s'ouvre automatiquement à votre arrivée et se ferme derrière vous. Connexoon Accès permet de contrôler à distance votre portail, quel que soit l'endroit où vous vous trouvez.



L'ensemble des équipements peuvent être pilotés manuellement comme une télécommande classique.

Coloris disponibles et options

Différentes configurations de modules et plastrons possibles.



Module sensitif blanc.



Module sensitif noir, cadre acier.



Module auto/manu acier, cadre acier.

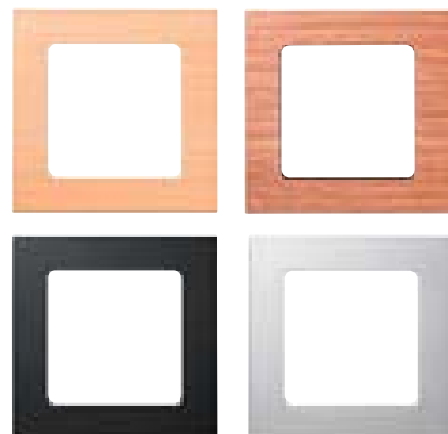

Motorisation pour volets battants

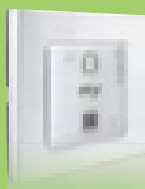

Commande tactile.
Centralisation radio possible.

Sur neuf ou existant, une motorisation sur mesure.

Les avantages d'une motorisation :

- Discrétion et silence : le faible encombrement et la possibilité d'accorder la couleur des différents éléments du kit à la menuiserie et/ou volets posés.
- Fonctionnement fluide : les volets battants durent plus longtemps.
- Détection d'obstacle : arrêt automatique.
- Résistance à l'effraction : verrouillage parfait à la fermeture et contre poussée du moteur.
- Batterie de secours intégrée : fonctionnement en cas de coupure de courant.

Prêt pour la domotique ? Tous les avantages de la maison connectée, programmation selon durée d'ensoleillement, simulation de présence. Votre projet sur demande.



Ensemble comprenant une porte-fenêtre 2 vantaux Technal gamme apparente style classique, volets battants en ALU isolé barres et écharpes, motorisation Somfy, pose sous linteau. Coloris RAL 7037.

DIFFÉRENTS TYPES DE POSE

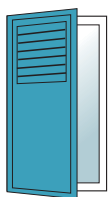

Volet 1 vantail

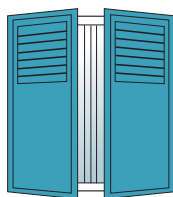

Volet 2 vantaux



Volet 3 vantaux

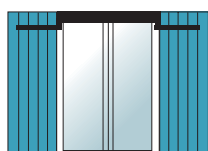

Sous linteau

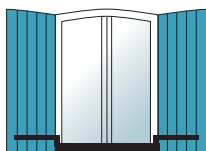

Sur appui de fenêtre

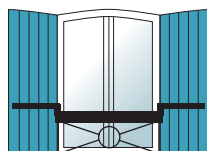

Sur garde-corps

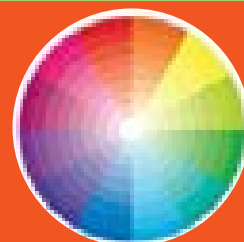

Coloris : 5 teintes standard

Vert 6021 Rouge 3004

Marron 8014 Ivore 1015

Blanc 9016

+ toute la gamme des teintes RAL sur demande

Bras et coulisseaux :

Blanc 9016/Marron 8014/Noir 9005

Partie intégrante de la menuiserie : les vitrages

Aujourd'hui, nous pouvons augmenter notre confort au sein de nos habitations grâce aux nouvelles technologies, cependant invisibles à l'œil nu, appliquées aux vitrages, via le peu émissif et le gaz argon. Les progrès effectués concernent d'abord la performance thermique mais aussi : le phonique, la sécurité, le contrôle solaire voire l'entretien.

ANCIEN DOUBLE VITRAGE

Double vitrage traditionnel avec intercalaire aluminium et remplissage air.

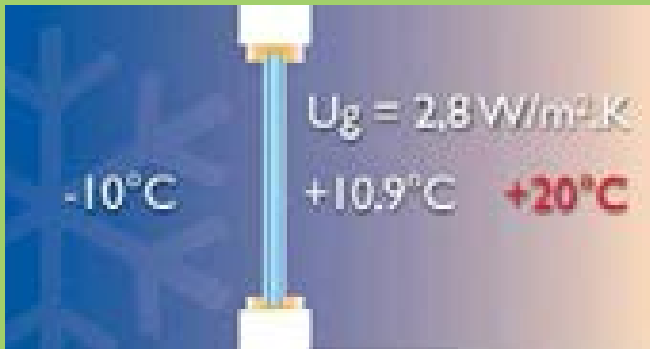

1,50 m

NOUVEAU DOUBLE VITRAGE

Double vitrage avec verre faiblement émissif + argon + warm edge.



U_g : performance thermique du vitrage.

LE LABEL CEKAL
LA CERTIFICATION DES VITRAGES

Ce label atteste notamment :

- De sa durabilité : qualité d'assemblage du verre feuilleté, étanchéité, ultra violet.
- De sa performance de sécurité : possibilité de fournir des attestations.

Rayonnement infrarouge
La couche faiblement émissive (Fe) réfléchit certains infrarouges thermiques.

CONFORT D'HIVER

À savoir : Pour la sécurité des personnes et pour se prémunir de la casse thermique en toiture, nos différentes compositions de vitrages peuvent recevoir un verre trempé (haut de gamme, sur demande).

FACILITÉ D'ENTRETIEN

Conditions de fonctionnement de sgg BIOCLEAN



Les vitrages sgg BIOCLEAN restent propres plus longtemps.

Principe de fonctionnement de sgg BIOCLEAN

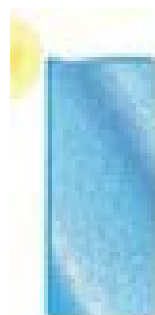

1) Action de la lumière du jour : les ultraviolets décomposent les salissures et rendent la surface hydrophile.



2) Action de la pluie : l'eau s'étale sur toute la surface hydrophile du verre sans former de gouttes et élimine la saleté.

Définition : LE WARM-EDGE

Ce profilé, en français : « à bords chauds », est utilisé comme intercalaire entre deux verres. Ses performances thermiques sont améliorées par rapport aux profilés métalliques utilisés habituellement.

Compositions standards

Composition double vitrage couche faiblement émissif Fe		Type	Epaisseur mm	TL [%]	FS [%]	Ug W/(m ² .K)
★★	4 / 16 / 4 Fe	DV	24	82	65	1,1
★★	4 / 16 / 4 Fe ONE	DV	24	72	51	1,0
★★	4 Fe / 16 / 4 / 16 / 4 Fe	TV	44	74	54	0,6
★★★★	4 Fe / 16 / 4 W / 16 / 4 Fe	TV	44	75	54	0,6
★★★★	4 Fe / 15 / 4 / 15 / 4 Fe	TV	42	74	54	0,6

W : ce verre de 4 mm extra clair permet une meilleure transmission lumineuse pour un triple vitrage.

Une sélection de vitrages performants pour une demande spécifique

Sécurité			Type	Epaisseur	TL	FS	Ug
★★		44,2 / 16 / 4 Fe	DV	28,8	81	59	1,1
★★		44,2 / 16 / 4 Fe ONE	DV	28,8	71	48	1,0
★★★★		44,6 / 16 / 4 Fe	DV	30,3	80	57	1,1
★★★★		44,6 / 16 / 4 Fe ONE	DV	30,3	70	46	1,0
Acoustique			Type	Epaisseur	TL	FS	Ug
	★	4 / 16 / 10 Fe	DV	30	80	65	1,1
	★★	44,2 Sonic / 16 / 4 Fe	DV	28,8	78	56	1,1
Facilité d'entretien			Type	Epaisseur	TL	FS	Ug
	★	4 Clean / 16 / 4 Fe	DV	24	81	59	1,1
	★★	4 Clean / 16 / 10 Fe	DV	30	80	63	1,1
	★★★★	4 Clean / 16 / 44,2 Fe Sonic	DV	28,8	78	63	1,1

TL (%) : caractérise la quantité de lumière transmise à travers un vitrage.

FS (%) : caractérise la quantité de chaleur transmise entre l'extérieur et l'intérieur de l'habitation.

R Sun Reflec : vitrages à contrôle solaire réfléchissants.

R Sun Reflec'clair	6 * / 16 / 4 Fe	DV	26	42	39	1,1
---------------------------	-----------------	----	----	----	----	-----

Disponible aussi en argent, vert, bronze.

R Sun : particulièrement adapté pour les surfaces vitrées exposées au sud et à l'ouest. Utilisation : murs-rideaux.

R Sun	4 r Sun 72-38 / 16 / 4	DV	24	72	38	1,0
--------------	------------------------	----	----	----	----	-----

R Sun véranda

R Sun	6 r Sun 40-22 / 16 / 44,2	DV	30,8	40	22	1,0
--------------	---------------------------	----	------	----	----	-----

AUTRES OPTIONS DISPONIBLES :

- Verres imprimés. • Verres translucides.
- Verres décoratifs. • Verres personnalisés.
- **NOUVEAU** : store intégré VISI
(manuel ou électrique solaire)

À savoir :

La teinte d'un petit bois intégré au double vitrage à contrôle solaire est modifiée.

Les petits bois

Les petits bois, autrefois en applique, sont depuis quelques années revenus en force dans l'esthétique de la menuiserie, qu'elle soit en ALU ou PVC, en raison de leur intégration dans le double ou le triple vitrage.



Petits bois blanc, 26 x 8.

À savoir : section 18 x 8 possible sur demande exclusive.



Petits bois bleu RAL 5010, 26 x 8.



Petits bois chêne foncé veiné 26 x 8.

QUELQUES RÉFÉRENCES DE COLORIS DISPONIBLES :

Teintes ton bois : blanc crème, chêne irlandais, chêne doré, chêne rustique, acajou...

Teintes ton bois coloré : rouge carmin, vert mousse, gris anthracite...

Teintes RAL : 3004, 6021, 6005, 5010, 8011, 8014, 8016, 8017, 1013, 1015.

Teintes section 10 x 8 : RAL 9010, 9016 (blanc PVC), argent satiné, plomb, bronze, champagne, laiton...

À savoir :

La teinte d'un petit bois intégré au double vitrage peut être modifiée.



Petits bois laiton 10 x 8.



Petits bois argent satiné 10 x 8.

PETITS BOIS EN APPLIQUE

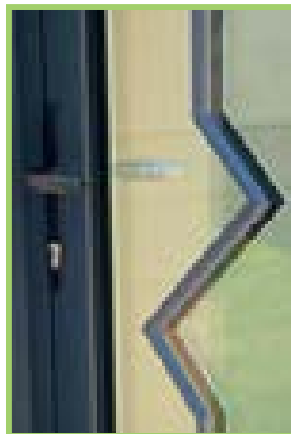

Petits bois ALU personnalisables.



Petits bois collés semi-pente. OPTION : petits bois fictifs dans vitrages, sur demande exclusive.

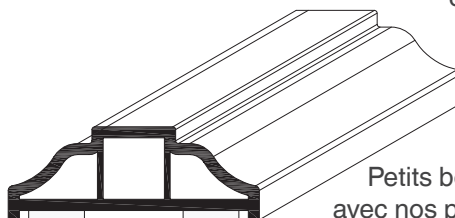

Petits bois mouluré PVC compatible avec nos parcloles moulurées.

Options & décorations

Un bref aperçu de nos accessoires décoratifs

STYLE CLASSIQUE



- Blanc
- Ton champagne
- Laiton poli Resista®
- Aspect inox
- Noir ou brun mat

SECUSTIK



- Blanc
- Laiton poli Resista®
- Aspect inox

BOITIER À CLÉ OB-TBT



- Blanc
- Aspect inox
- Ton champagne
- Ton ivoire RAL 1013

BOITIER À CLÉ OF



- Blanc
- Aspect inox
- Ton champagne
- Ton ivoire RAL 1013

CONTEMPORAINE, FINITION INOX SATINÉ



Ensemble poignée
et béquille Corfu.



RUSTIQUE

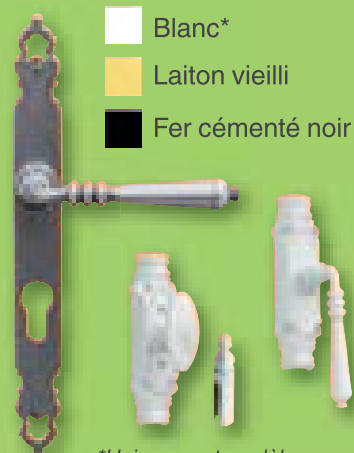

- Blanc*
- Laiton vieilli
- Fer cémenté noir

*Uniquement modèle
Languedoc à plaque étroite.



Différents modèles de boutons, boîtes aux lettres,
bâtons de maréchal modernes ou rustiques...

Portes de garage sectionnelles

Les portes de garage sectionnelles motorisées Hörmann s'ouvrent à la verticale, assurant ainsi un gain de place optimal. Dotées d'une épaisseur de 42 mm, elles sont toutes indiquées pour une isolation thermique élevée.



Rainure L, Blanc trafic, surface silkgrain.

MOTIFS



FINITIONS

SILKGRAIN TITANE
Apparence noble.
Surface anthracite titane.

SILKGRAIN (M-L)
Structure fine,
pour les architectures
modernes.

MICROGRAIN (M-L)
Profilé ondulé imprimé dans
l'acier lisse créant un jeu
d'ombre et de lumière.

WOODGRAIN (S-M-C)
Surface robuste
imitation bois brut.

Sélection 15 coloris disponibles



PALETTE RAL : 9007, 9006, 8028, 8003, 8001, 7040, 7035, 7030, 7016, 6009, 6005, 5014, 5011, 3003, 1015. Autres coloris et finitions, nous consulter.



Rainures L, couleur rouge rubis RAL 3003 et élément vitré réf. 461. Motifs selon finition. Nous consulter.



Combinaison d'éléments design en inox et en verre pour de nombreuses possibilités de conception.

MOTORISATIONS

Hörmann SupraMatic avec émetteur à 5 touches (interrogation de la position de la porte).

- Programmation facile grâce à un double affichage à 7 segments.
- Eclairage halogène à commande séparée.
- Force de traction et de poussée : 650 N, vitesse d'ouverture maxi 22 cm/s, largeur de porte jusqu'à 5500 mm.

Hörmann ProMatic avec émetteur à 2 touches.

- Force de traction et de poussée : 600 N, vitesse d'ouverture maxi 14 cm/s, largeur de porte jusqu'à 5000 mm.

Autres options disponibles :

Portillons avec seuil plat, faux linteaux de compensation affleurant.

Portes de garage enroulables



- Caisson pan coupé : 300 ou 360 mm
- Lames : 19 x 77 mm
- Coulisses : 34 x 90 mm - 41 x 150 mm
- Moteur : **somfy** filaire.
Commande radio rollixo sans fil.
- 2 émetteurs keygo 4 canaux inclus.
- Alarme intégrée
- Hauteur maximum sous coffre : 4000 mm
- Largeur maximum : 5000 (limite 16 m²)
- Autre options : nous consulter.

Palette RAL, 10 coloris disponibles :
9016 (de base), 9010, 1015, 3004, 6005, 6021,
7016, 7038, 8014, 8019.

Tons Bois



silver



RAL 1015



teck



chêne doré

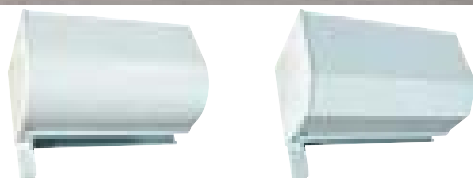

Coffre intérieur aluminium : quart de rond ou pan coupé.
INCLUS : pare chute, verrou automatique
(résistance à l'effraction : 350 kg en poussée verticale).

Volets roulants rénovation

Caissons alu quart de rond ou pan coupé.
Motorisé ou manœuvre manuelle.
Dimensions des lames : 8,8 x 43 mm.

LAMES ALU

Palette RAL, 20 coloris disponibles :
9016 (de base), 9010, 1013, 1015, 3004, 3005, 5003, 5024,
6005, 6009, 6021, 7016, 7035, 7038, 8019, 9005, 9006,
chêne doré, canon, noir 2100 sablé.



Coffres sous linteaux

SOLUTIONS BRIQUE

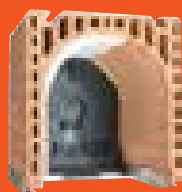

Full brique.



Thermic briquelite.



½ linteaux compatibles avec notre coffre presthyge.



SOLUTIONS RÉNOVATION, TRADITIONNEL



Documentation complète
professionnelle

Caractéristiques certifiées

Nos produits sont identifiés par le numéro de marquage 132-69.

1) Marque certifié CSTB certifié.

Conformes à ceux définis dans l'avis technique ou DTA
- Société REHAU, S729 REHAU décor.

2) Marque NF : les menuiseries sont conçues pour satisfaire aux exigences prévues et les caractéristiques sont certifiées pour des menuiseries de dimensions :

- Tableau pour mises en œuvre en neuf.
- Passage pour des mises en œuvre en réhabilitation sur ancien dormant.



x et y selon tableau ACOTHERM



DIMENSIONS MAXIMALES DES MENUISERIES CERTIFIEES POUR UN CLASSEMENT

A*3 E*7B V*A2 à 1 vantail

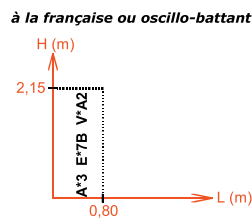
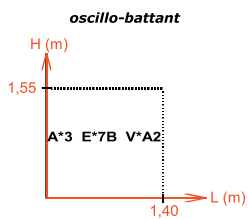

à 2 vantaux à la française ou oscillo-battants

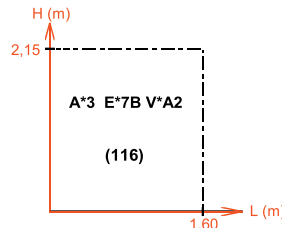

à 3 vantaux à la française ou oscillo-battants

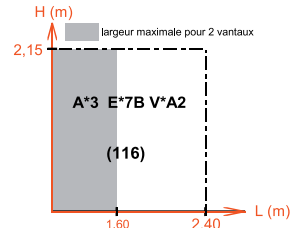

Les valeurs entre parenthèses correspondent à la largeur minimale du battement.

3) Marque acotherm :

le niveau certifié de la performance d'affaiblissement acoustique ne vaut que pour les menuiseries équipées en usine conformément aux rapports d'essais acoustiques.

Type de menuiserie	AC R _{h,c} en dB	Composition vitrage	Entrée d'air	Panneau de sousbassement
TITANIUM fenêtre et porte-fenêtre à la française, oscillo-battante	AC1 (26 dB)	4/16/4	EA1	sans
	AC1 (28 dB)	4/16/4	sans	sans
	AC2 (34 dB)	10/16/4	sans	sans
ARALYA fenêtre et porte-fenêtre à la française, oscillo-battante	AC1 (26 dB)	4/20/4	EA1	sans
	AC1 (28 dB)	4/20/4	sans	sans
	AC1 (28 dB)	4/16/4/16/4	sans	sans
	AC2 (34 dB)	10/16/4	sans	sans

NEFERIA DE REHAU

NEFERIA coloris clairs (L>82) avec Std 4/20/4 fe Ug = 1,1 W/m².K		
OF et OB 1 vtl 1,25 x 1,48	Uw = 1,2	Sw = 0,48
OF et OB 2 vtx 1,53 x 1,48	Uw = 1,2	Sw = 0,46
PF 2 vantaux 1,53 x 2,18	Uw = 1,2	Sw = 0,48
NEFERIA coloris foncés (L>82) avec Std 4/20/4 fe Ug = 1,1 W/m².K		
OF et OB 1 vtl 1,25 x 1,48	Uw = 1,2	Sw = 0,49
OF et OB 2 vtx 1,53 x 1,48	Uw = 1,3	Sw = 0,47
PF 2 vantaux 1,53 x 2,18	Uw = 1,2	Sw = 0,48

Calculs réalisés avec le progiciel REHAU P7-24

Performances thermiques Titanium, Aralya, Unilya de REHAU

Type de menuiserie	Dimensions hors tout L x H (dimensions conventionnelles)	Niveau TH du Label acotherm	Uw	Sw	Niveau TH du Label acotherm	Uw	Sw
avec vitrage 4/16/4 Fe Ug = 1,1 W/m².K (Série)							
avec vitrage 4/16/4 Fe ONE 1,0 W/m².K (option)							
TITANIUM CLAIR (L' > 82) et renforcement normal							
OF et OB 1 vtl	1,25 x 1,48	TH 11	1,4	0,49	TH 12	1,3	0,39
OF et OB 2 vtx	1,53 x 1,48	TH 11	1,4	0,46	TH 12	1,3	0,37
PF 2 vantaux	1,53 x 2,18	TH 11	1,4	0,48	TH 12	1,3	0,38
TITANIUM FONCÉ (L' < 82) et renforcement 100 %							
OF et OB 1 vtl	1,25 x 1,48	TH 11	1,4	0,50	TH 11	1,4	0,40
OF et OB 2 vtx	1,53 x 1,48	TH 10	1,5	0,48	TH 11	1,4	0,38
PF 2 vantaux	1,53 x 2,18	TH 10	1,5	0,49	TH 11	1,4	0,40
ARALYA et UNILYA CLAIR (L' > 82) et renforcement normal							
OF et OB 1 vtl	1,25 x 1,48	TH 12	1,3	0,49	TH 12	1,3	0,40
OF et OB 2 vtx	1,53 x 1,48	TH 11	1,3	0,46	TH 12	1,3	0,37
PF 2 vantaux	1,53 x 2,18	TH 12	1,3	0,48	TH 12	1,3	0,38
ARALYA et UNILYA FONCÉ (L' < 82) et renforcement 100 %							
OF et OB 1 vtl	1,25 x 1,48	TH 12	1,4	0,50	TH 12	1,3	0,40
OF et OB 2 vtx	1,53 x 1,48	TH 11	1,4	0,46	TH 12	1,3	0,38
PF 2 vantaux	1,53 x 2,18	TH 11	1,4	0,49	TH 12	1,3	0,39

Calculs réalisés avec le logiciel : REHAU THERMIQUE V_1-003.xlsm



Tests réalisés sur banc d'essai A.E.V. dans nos ateliers. Fréquence hebdomadaire.

NOUVEAUTÉ Performances thermiques coulissant Visyum

	Désignation	Uw	Sw	TLw
Coloris clairs	Fenêtre coulissante 2 vtx 1,48 x 1,53 (H x L)	1,4	0,40	0,47
	Porte fenêtre coulissante 2 vtx 2,18 x 2,35 (H x L)	1,4	0,46	0,54
Coloris sombres	Fenêtre coulissante 2 vtx 1,48 x 1,53 (H x L)	1,6	0,40	0,47
	Porte fenêtre coulissante 2 vtx 2,18 x 2,35 (H x L)	1,4	0,46	0,46

Performances thermiques Visyum avec DV 4 Fe/20/4 Ug = 1,1 w/m².K (argon + warm edge TGI Spacer)
Gammiste : Socredis Avis technique 6/15-2262

Abréviations des coefficients :
Uw : U window, (fenêtre)
Ug : U glass, (verre)
Up : U panel, (panneau)
Ud : U door, (porte)

Performances menuiseries ALU

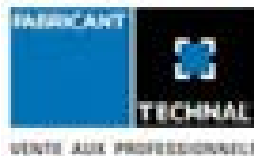

PERFORMANCES THERMIQUES OBTENUES AVEC LES VITRAGES MENTIONNÉS DANS LE TABLEAU CI-DESSOUS :

	Dénomination	Ug	Intercalaire	Composition	Émissivité	Transmission lumineuse	Facteur solaire
Standard ALU	4/16/4 Fe ONE	1,0	TGI spacer	Argon 90 %	0,01	71	50
Option ALU	4/16/4 Fe	1,1	TGI spacer	Argon 90 %	0,03	80	63

PERFORMANCES THERMIQUES Châssis à frappe

Coefficient Ug du vitrage (W/m².K)	Coefficient Uw de la fenêtre nue (W/m².K)	Coefficient Ujn (W/m².K) pour une résistance thermique complémentaire dû au volet roulant Lames ALU R = 0,15 (m².K/W)	Position au nu intérieur	
			Sw Coloris clairs	Sw Coloris foncés
Ouvrant version apparent FYA (épaisseur maxi vitrage = 42 mm)				
		Châssis fixe : L x H = 1,25 m x 1,48 m		
1,0 One		1,3	1,1	0,43
1,1		1,4	1,2	0,53
		Fenêtre 1 vantail : L x H = 1,25 m x 1,48 m		
1,0 One		1,5	1,2	0,39
1,1		1,6	1,3	0,48
		Fenêtre 2 vantaux : L x H = 1,48 m x 1,48 m		
1,0 One		1,6	1,3	0,36
1,1		1,7	1,3	0,45
		Porte fenêtre 2 vantaux : L x H = 1,48 x 2,18		
1,0 One		1,6	1,3	0,38
1,1		1,7	1,4	0,46
Ouvrant version minimale FYM (épaisseur maxi vitrage = 42 mm) avec chants clippables				
		Fenêtre 1 vantail : L x H = 1,25 m x 1,48 m		
1,0 One		1,5	1,2	0,41
1,1		1,6	1,3	0,51
		Fenêtre 2 vantaux : L x H = 1,48 m x 1,48 m		
1,0 One		1,6	1,3	0,39
1,1		1,7	1,4	0,48
		Porte fenêtre 2 vantaux : L x H = 1,48 x 2,18		
1,0 One		1,5	1,3	0,41
1,1		1,6	1,3	0,50
Ouvrant version minimale FYM (épaisseur maxi vitrage = 42 mm) sans chants clippables				
		Fenêtre 1 vantail : L x H = 1,25 m x 1,48 m		
1,0 One		1,5	1,2	0,41
1,1		1,5	1,3	0,50
		Fenêtre 2 vantaux : L x H = 1,48 m x 1,48 m		
1,0 One		1,6	1,3	0,39
1,1		1,6	1,3	0,48
		Porte fenêtre 2 vantaux : L x H = 1,48 x 2,18		
1,0 One		1,5	1,3	0,40
1,1		1,6	1,3	0,50

Dimensions châssis égales à celles des DTA.

PERFORMANCES COULISSANTS SOLEAL GY

Ug vitrage	Coef Uw	Coef Ujn (réno)	Sw coloris clairs	Sw coloris foncés
SOLEAL GY fenêtre 2 vantaux 2 rails 1,53 x 1,48				
1,0 one	1,7	1,4	0,38	0,39
1,1	1,8	1,4	0,46	0,47
SOLEAL GY porte-fenêtre 2 vantaux 2 rails 2,35 x 2,18				
1,0 one	1,5	1,2	0,42	0,43
1,1	1,6	1,3	0,51	0,52
SOLEAL GY fenêtre 3 vantaux 3 rails 2,30 x 1,48				
1,0 one	1,7	1,4	0,39	0,41
1,1	1,8	1,5	0,48	0,50
SOLEAL GY porte-fenêtre 3 vantaux 3 rails 3,45 x 2,18				
1,0 one	1,6	1,3	0,43	0,44
1,1	1,6	1,3	0,52	0,53
SOLEAL GY fenêtre 4 vantaux 2 rails 4,60 x 2,18				
1,0 one	1,5	NC	0,42	0,43
1,1	1,6	NC	0,52	0,53
SOLEAL GY fenêtre 4 vantaux 4 rails 4,60 x 2,18				
1,0 one	1,6	NC	0,43	0,44
1,1	1,7	NC	0,53	0,54
SOLEAL GY galandage 1 vantail 1 rail 2,30 x 2,18				
1,0 one	1,6	1,3	0,39	0,40
1,1	1,7	1,3	0,48	0,49
SOLEAL GY galandage 2 vantaux 1 rail de percussion 4,60 x 2,18				
1,0 one	1,5	1,3	0,41	0,41
1,1	1,6	1,3	0,49	0,49
SOLEAL GY galandage 2 vantaux 2 rails refoulement latéral 3,45 x 2,18				
1,0 one	1,6	1,3	0,41	0,42
1,1	1,6	1,3	0,50	0,51

EXEMPLES DE PERFORMANCES AEV DE NOS MENUISERIES ALU

Type	P.V. N°	Classification
Ouvrant version Apparent SOLEAL FYA		
Dormant 55 mm Fenêtre OF 2 vantaux L = 1,6 x H = 1,6	08-10-002	A4 E9A Vc3
Ouvrant version Minimal SOLEAL FYM		
Dormant 55 mm Fenêtre OF 2 vantaux L = 1,8 x H = 1,6	R06-08-01	A4 E8A Vc3
Coulissant SOLEAL GY		
Porte-fenêtre 2 vantaux L = 3 x H = 2,5	404/11/60-2	A4 E6A Vb2
Coulissant LUMEAL GA		
Porte-fenêtre 2 vantaux L = 3 x H = 2,5	R 03/09/07	A4 E7A Vb3

Exemples de coloris clairs : blanc, jaune, orange, rouge clair.

Exemples de coloris moyens : rouge sombre, vert, clair, bleu clair, brun, vert sombre, bleu vif.

Exemples de coloris foncés : noir, brun sombre, bleu sombre.

AMBIAL

Ug vitrage	Coef Uw	Sw coloris clairs	Sw coloris foncés
AMBIAL PW 3 vantaux (3,45 x 2,18)			
1,0 one	1,6	0,38	0,40
AMBIAL PW 5 vantaux (5,75 x 2,18)			
1,0 one	1,5	0,38	0,40
AMBIAL PW 6 vantaux (6,90 x 2,18)			
1,0 one	1,5	0,38	0,40

PERFORMANCES COULISSANTS LUMEAL GA

Ug vitrage	Coef Uw	Coef Ujn (réno)	Sw coloris clairs	Sw coloris foncés
LUMEAL GA fenêtre 2 vantaux 2 rails 1,53 x 1,48				
1,0 one	1,6	1,3	0,40	0,41
1,1	1,7	1,4	0,49	0,50
LUMEAL GA porte-fenêtre 2 vantaux 2 rails 2,35 x 2,18				
1,0 one	1,4	1,2	0,43	0,44
1,1	1,5	1,2	0,53	0,53
LUMEAL GA fenêtre 3 vantaux 3 rails 2,30 x 1,48				
1,0 one	1,7	1,4	0,41	0,42
1,1	1,8	1,4	0,50	0,51
LUMEAL GA porte-fenêtre 3 vantaux 3 rails 3,45 x 2,18				
1,0 one	1,5	1,4	0,44	0,44
1,1	1,6	1,4	0,54	0,55
LUMEAL GA porte-fenêtre 4 vantaux 2 rails 4,60 x 2,18				
1,0 one	1,4	NC	0,44	0,44
1,1	1,5	NC	0,54	0,54

Les dimensions des châssis sont égales à celles des DTA.

Nos PARTENAIRES



FABRIQUÉ EN FRANCE

AMB effectue une sélection qualitative de ses fournisseurs. De plus, 98 % de nos partenaires fabriquent leurs produits en France.

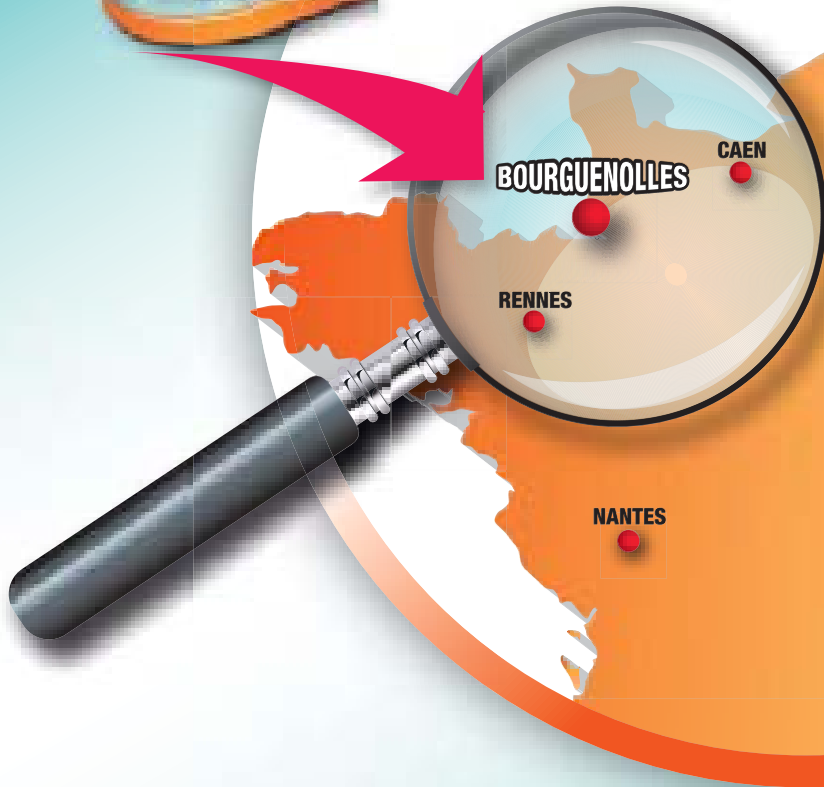

Artisan revendeur



50800 BOURGUENOLLES
www.amb-alupvc.com

S.A.R.L. au capital de 180 000 € - RCS Coutances 395 067 184